

120010 卵巣・子宮附属器の悪性腫瘍

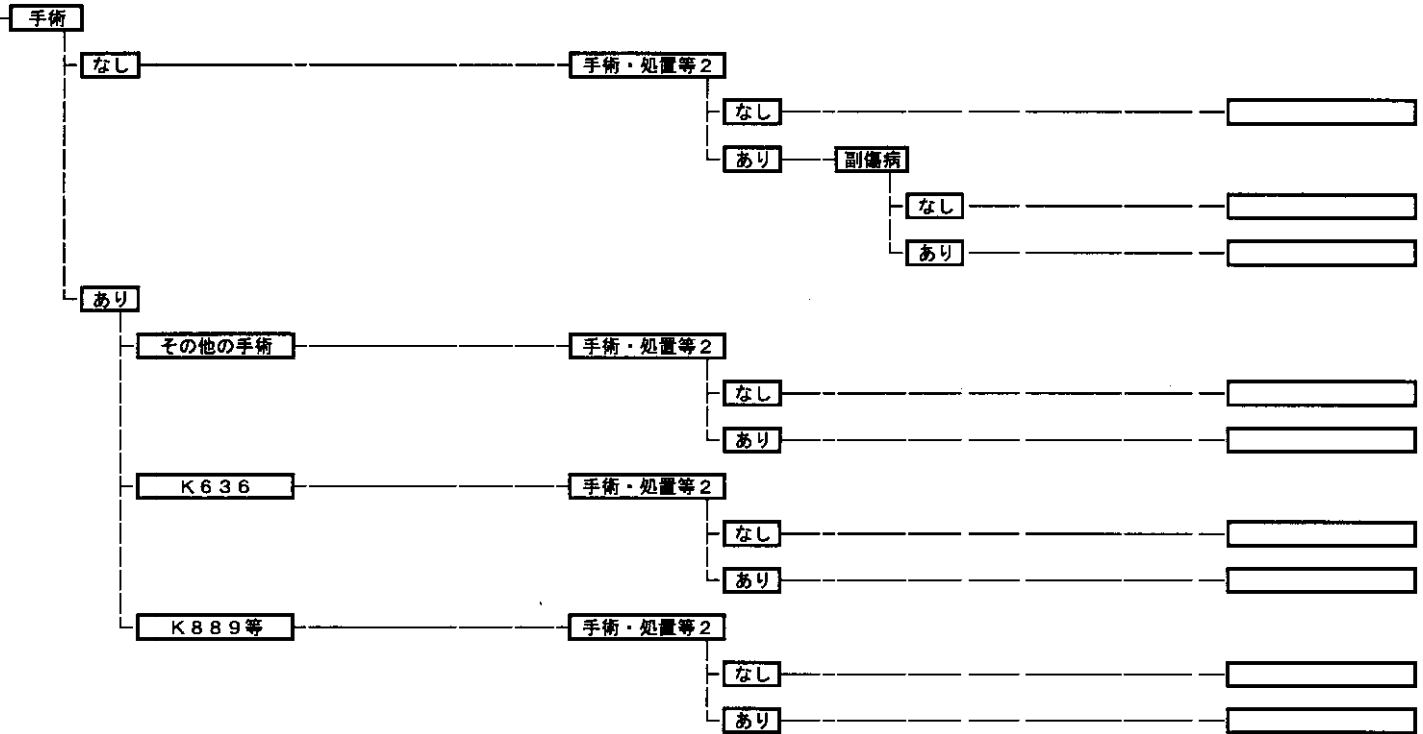

120020 子宮頸・体部の悪性腫瘍

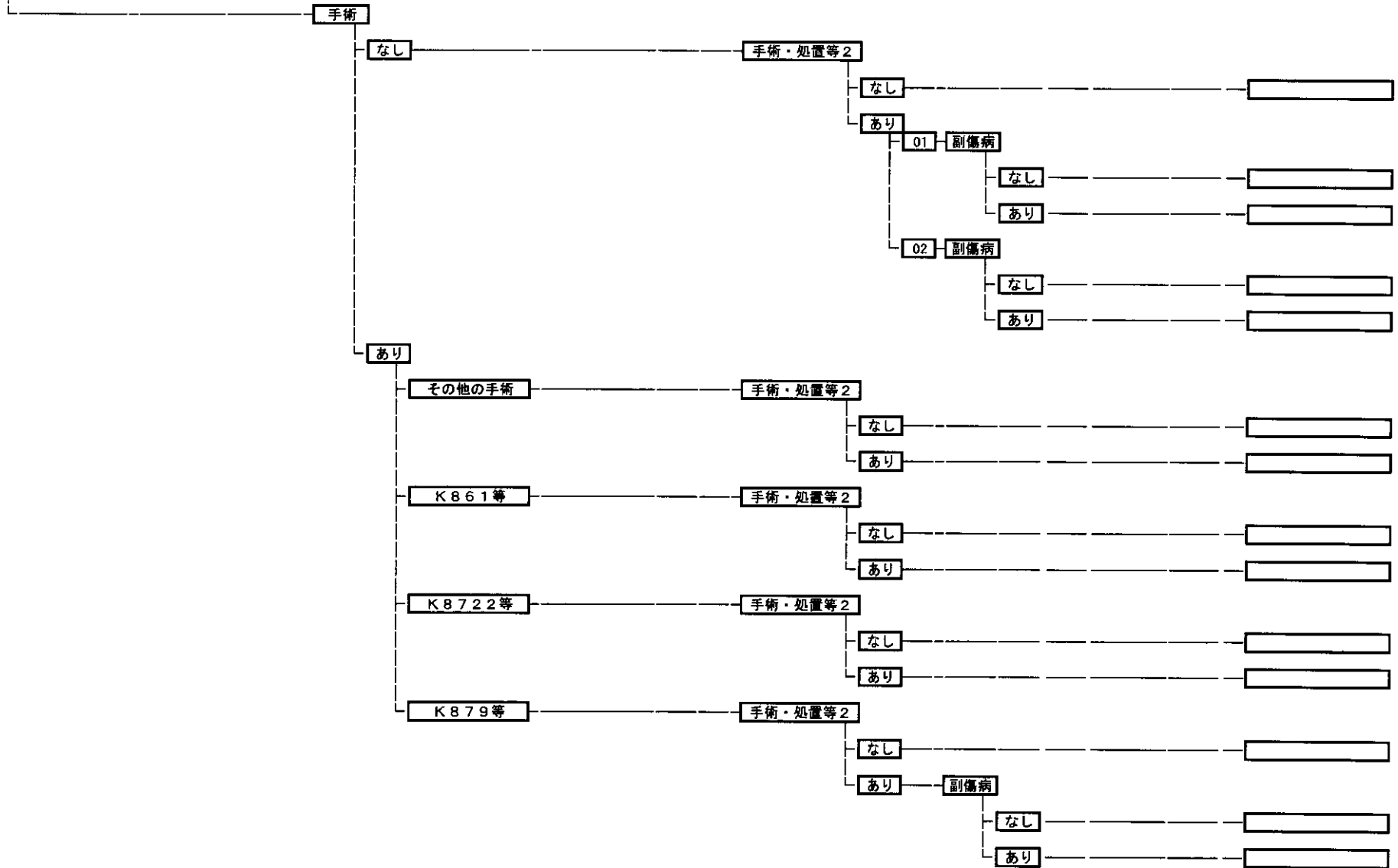

120030 外陰の悪性腫瘍

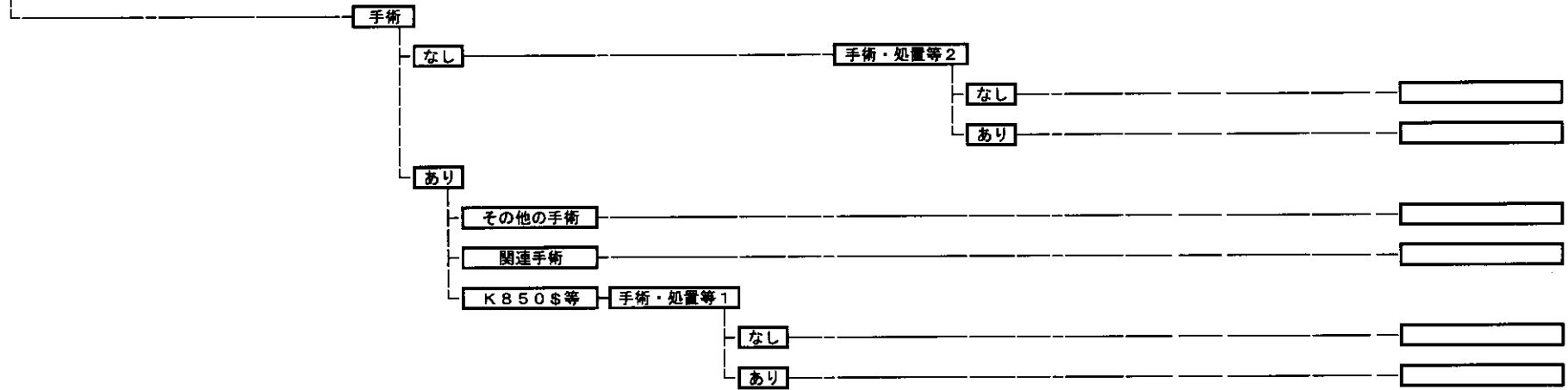

120040 膣の悪性腫瘍

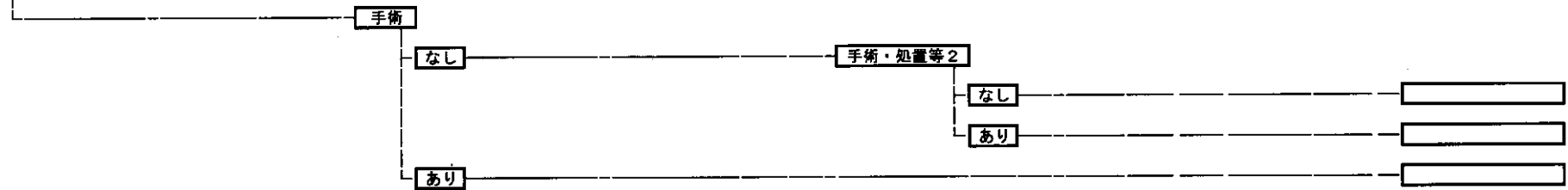

120050 胎盤の悪性腫瘍、胎状奇胎

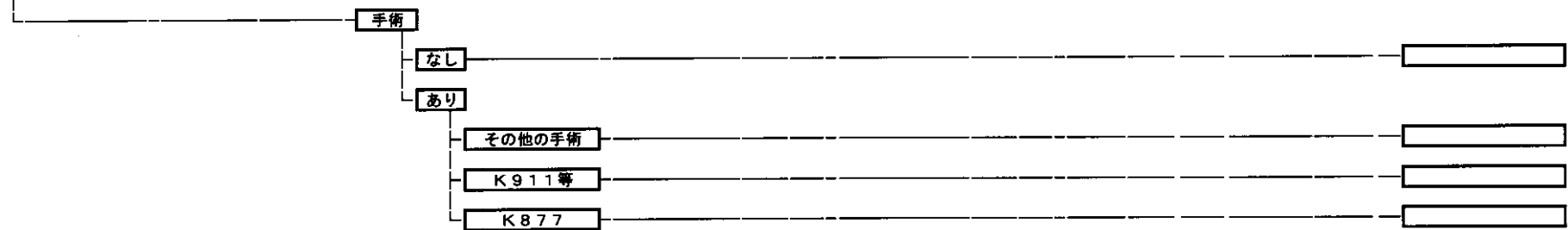

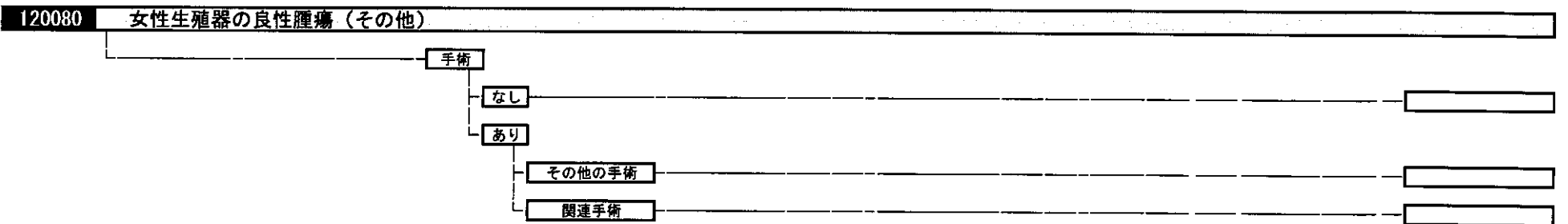
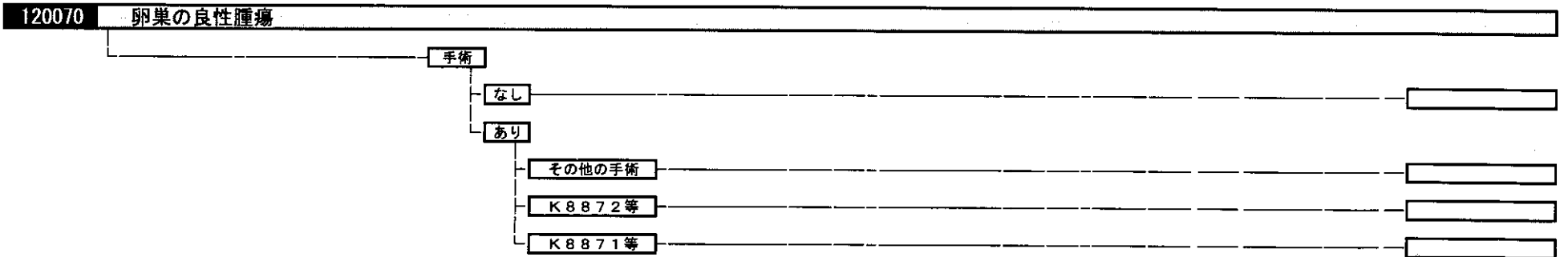
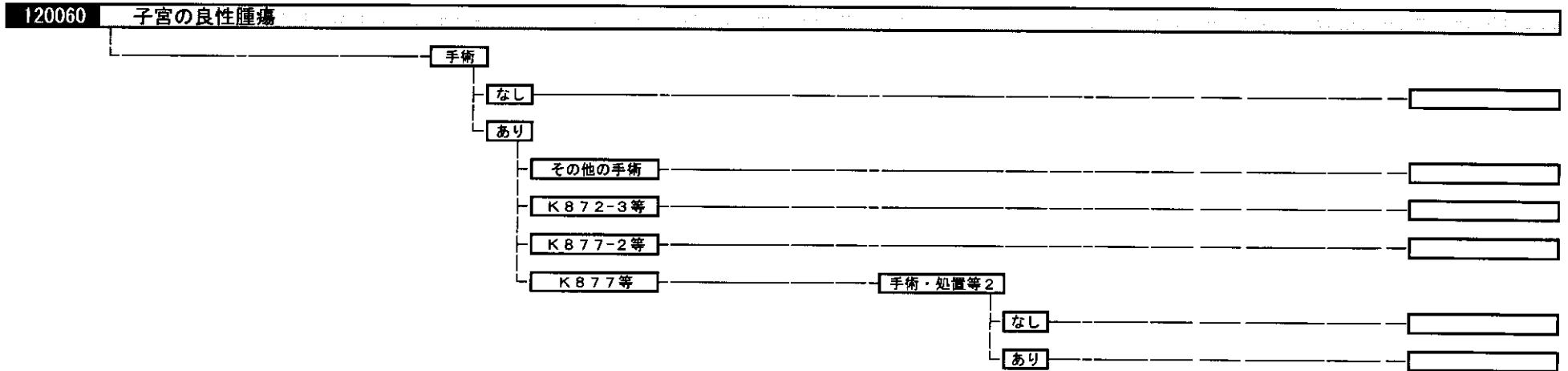

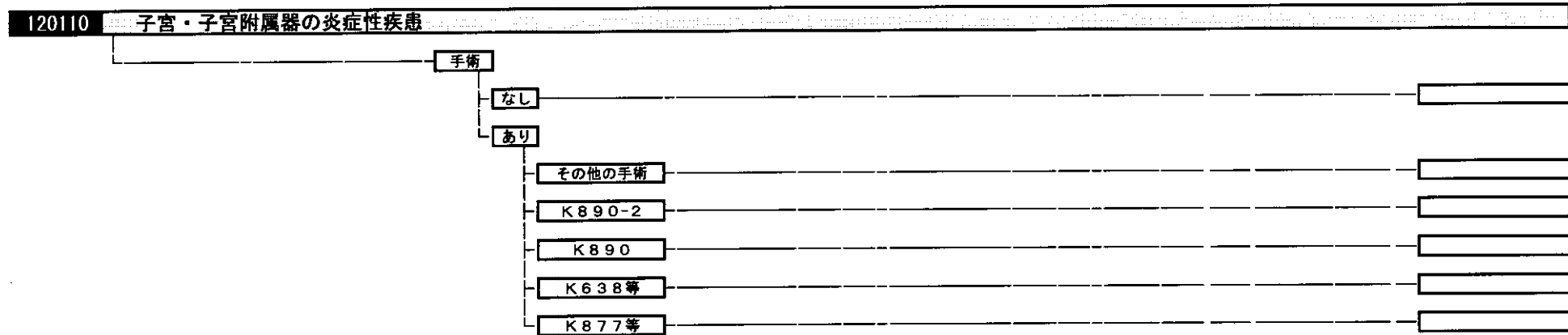
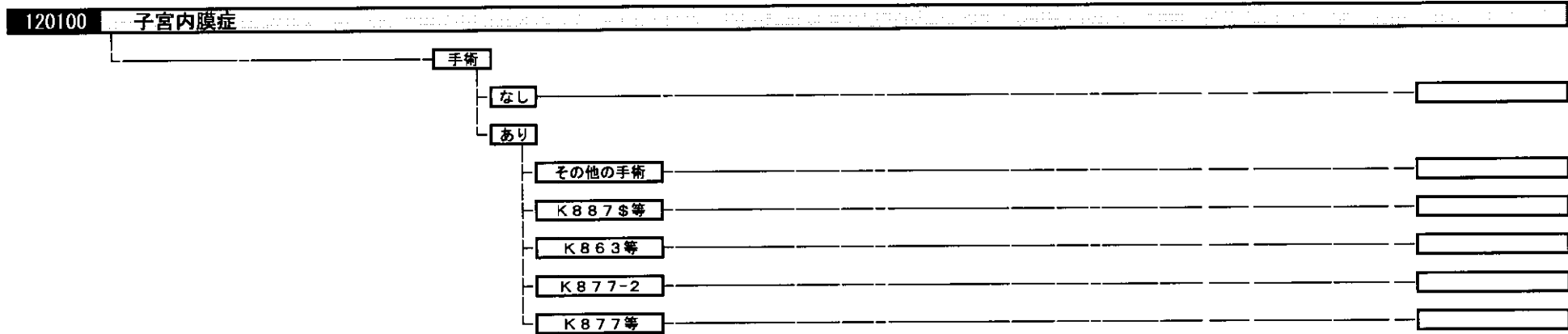
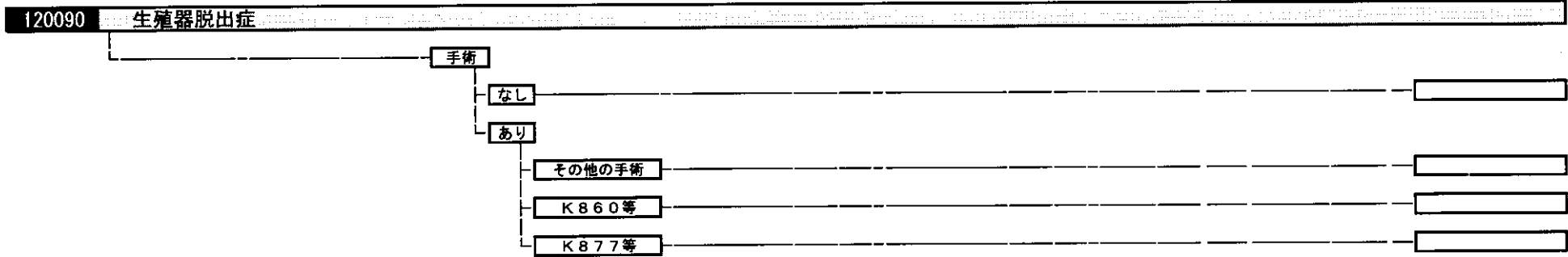

120120	卵巣・卵管・広間膜の非炎症性疾患
	手術
	なし
	あり
	その他の手術
	K 8 8 7 \$ 等

120130	子宮外妊娠
	手術
	なし
	あり
	その他の手術
	K 8 6 1
	K 9 1 2 \$ 等

120140	流産
	手術
	なし
	あり
	その他の手術
	K 9 0 9 \$
	K 8 7 7

120150	妊娠早期の出血
	手術
	なし
	あり
	その他の手術
	K 9 1 1 等
	K 8 7 7 等

## 120160 妊娠・分娩・産褥に合併する高血圧症等

手術

なし

あり

その他の手術

関連手術

K898\$

K903\$等

## 120170 早産、切迫早産

手術

なし

あり

その他の手術

K895等

K906\$等

K898\$等

K903\$等

## 120180 胎児及び羊膜腔に関連する母体ケア、予想される分娩の諸問題

手術

なし

あり

その他の手術

K907等

K891等

K892等

K906\$

K872\$等

K877等

120190 女性生殖系の炎症性疾患（その他）

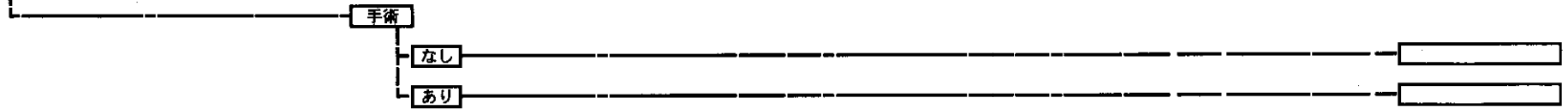

120200 妊娠中の糖尿病

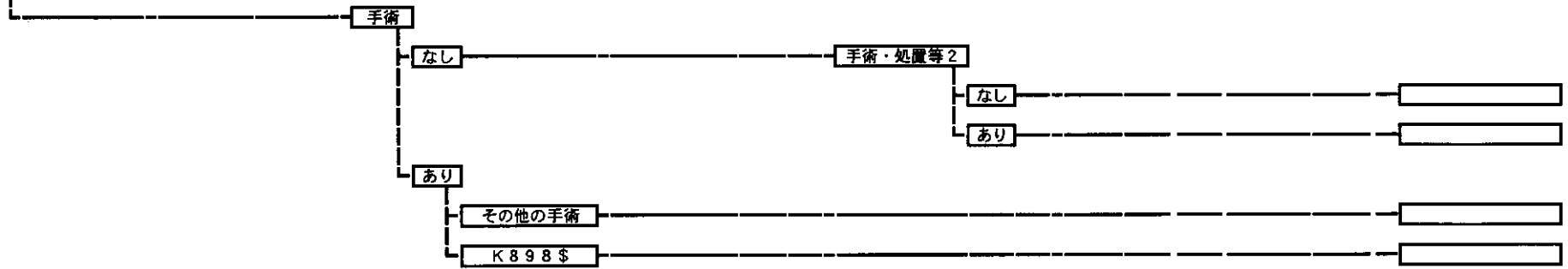

120210 女性性器を含む瘻

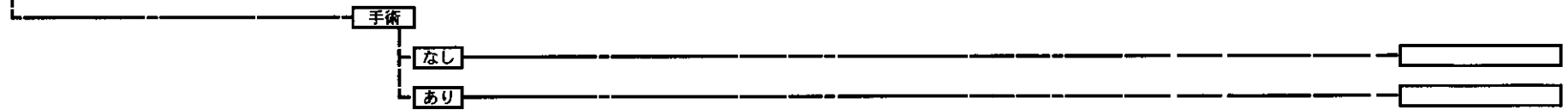

120220 女性性器のポリープ

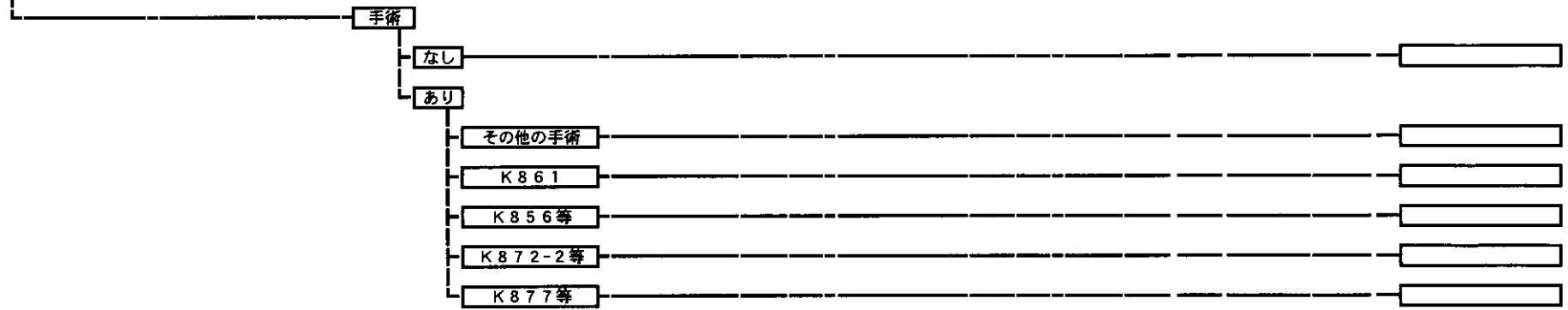



120230	子宮の非炎症性障害	
	手術	
	なし	
	あり	
	その他の手術	
	K864\$等	
	K863-2等	
	K877	

120240	膣及び外陰の非炎症性障害	
	手術	
	なし	
	あり	

120250	生殖・月経周期に関連する病態	
	手術	
	なし	
	あり	
	その他の手術	
	K861	

120260 分娩の合併症、産科手術を伴う異常分娩

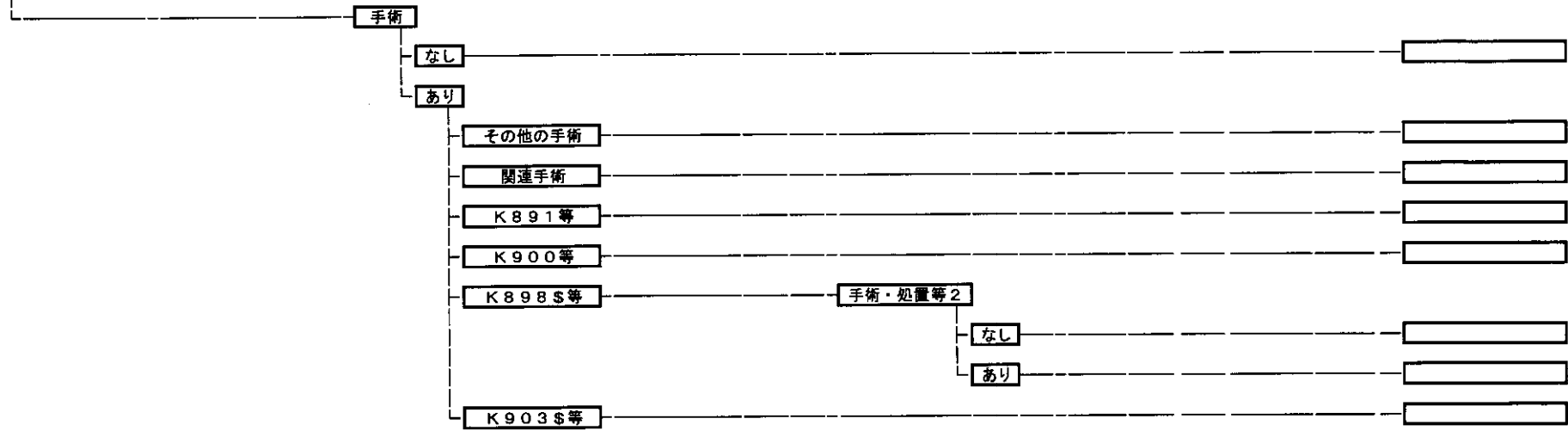

120270 妊娠、分娩、産褥に伴う病態

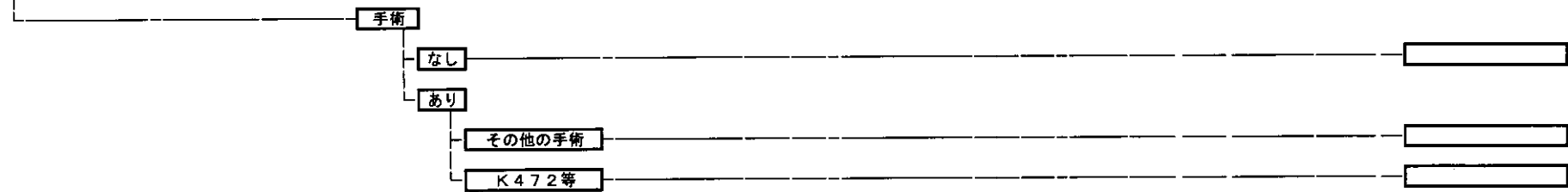

120280 骨盤静脈瘤、外陰静脈瘤

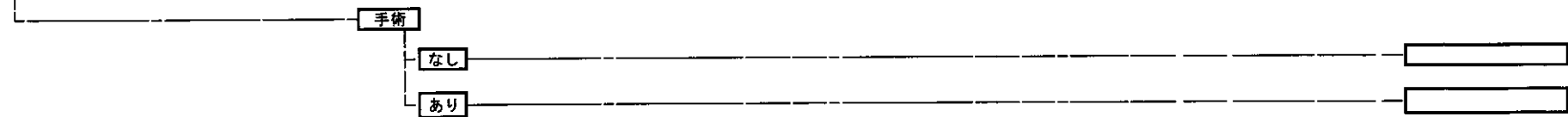

120300 人工授精に関する合併症

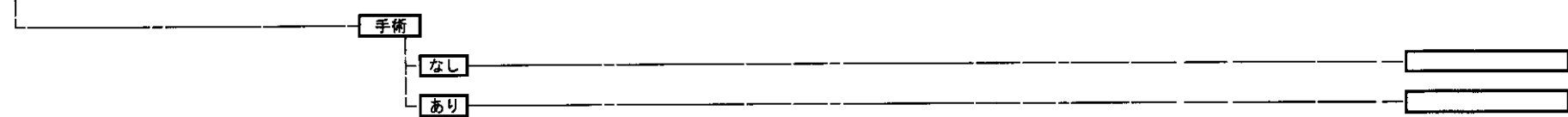

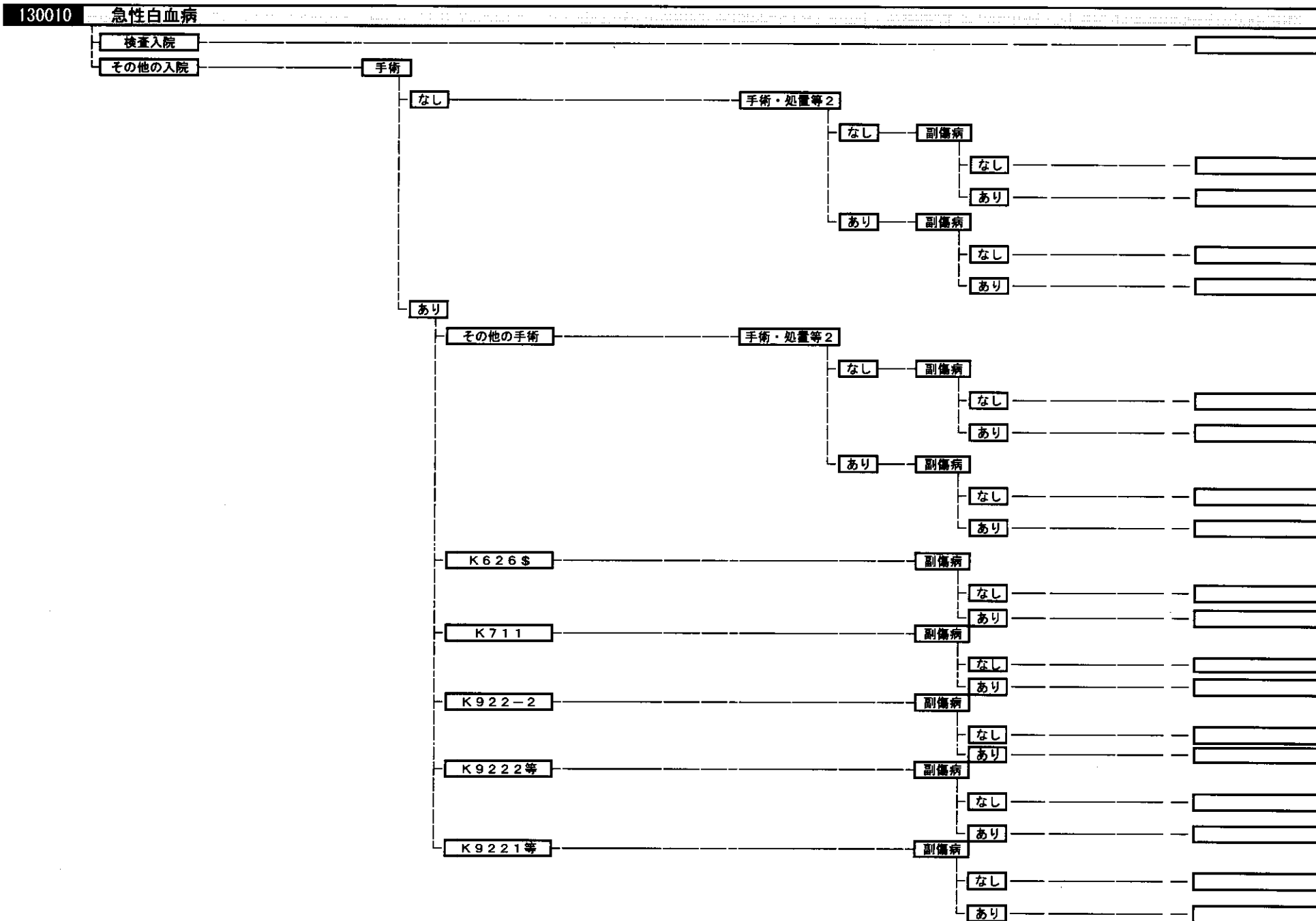

130020 ホジキン病

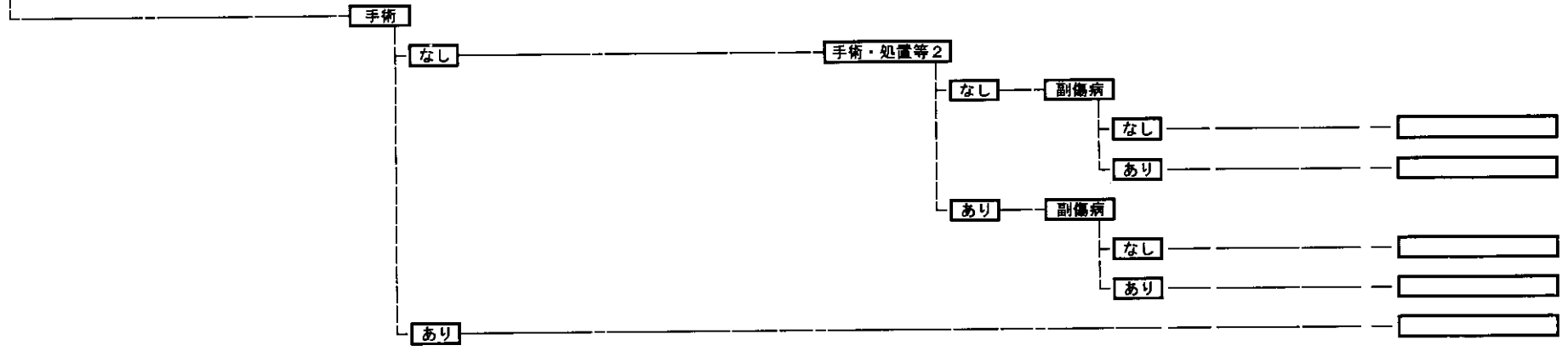

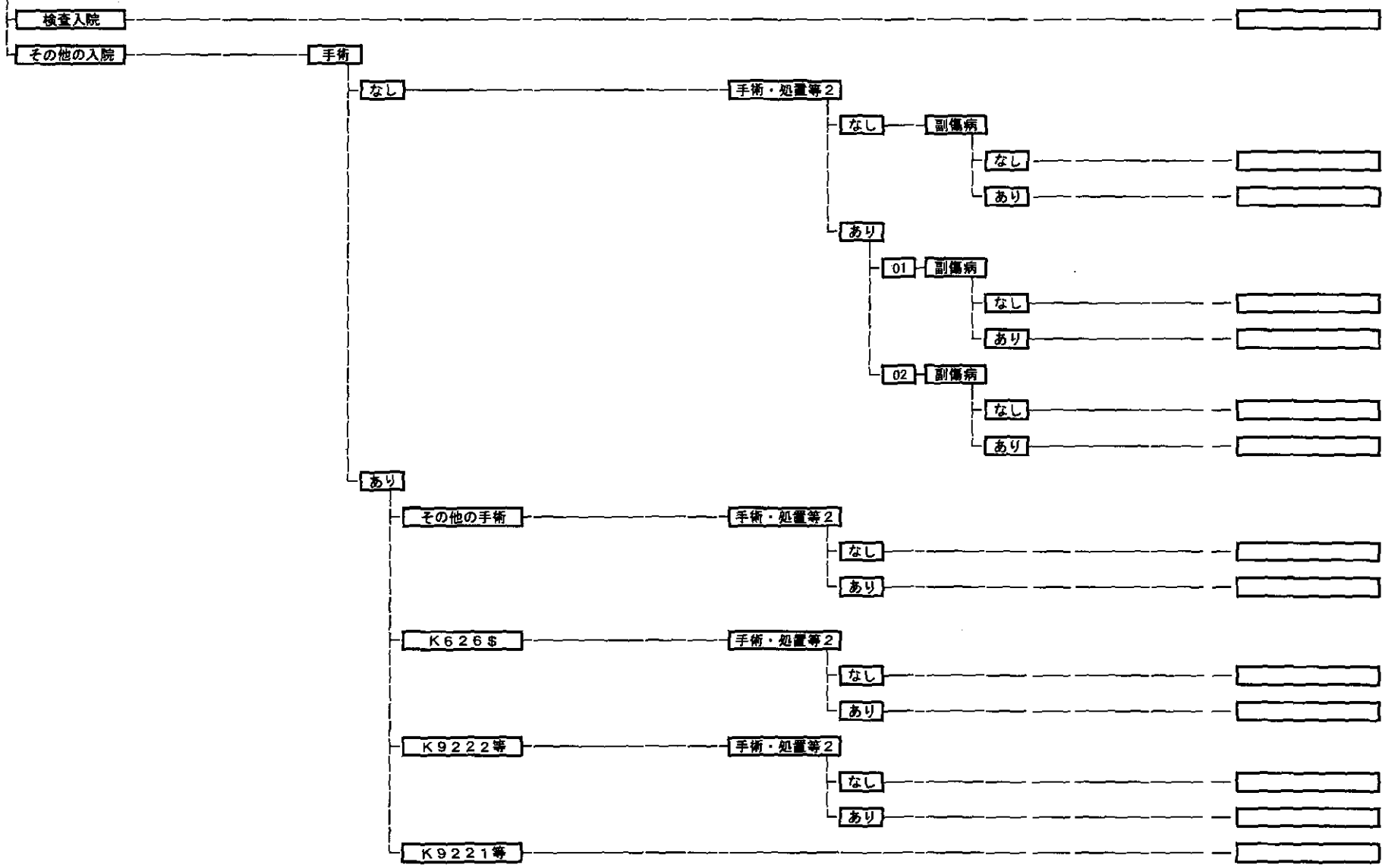

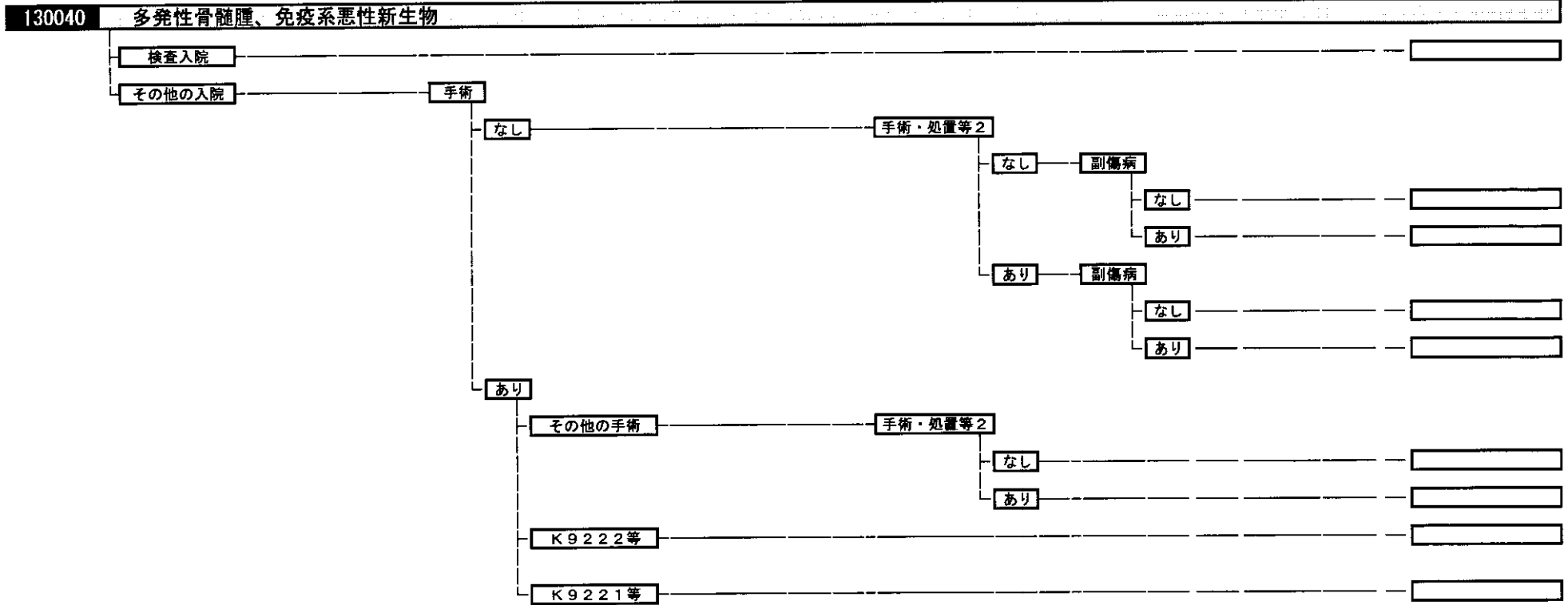

130050 慢性白血病、骨髄増殖性疾患

検査入院  
その他の入院

手術

なし

手術・処置等2

なし

副傷病

なし

あり

あり

副傷病

なし

あり

あり

その他の手術

副傷病

なし

あり

K626\$

副傷病

なし

あり

K711

副傷病

なし

あり

K922-2

副傷病

なし

あり

K9222等

副傷病

なし

あり

K9221等

副傷病

なし

あり

130060 骨髄異形成症候群

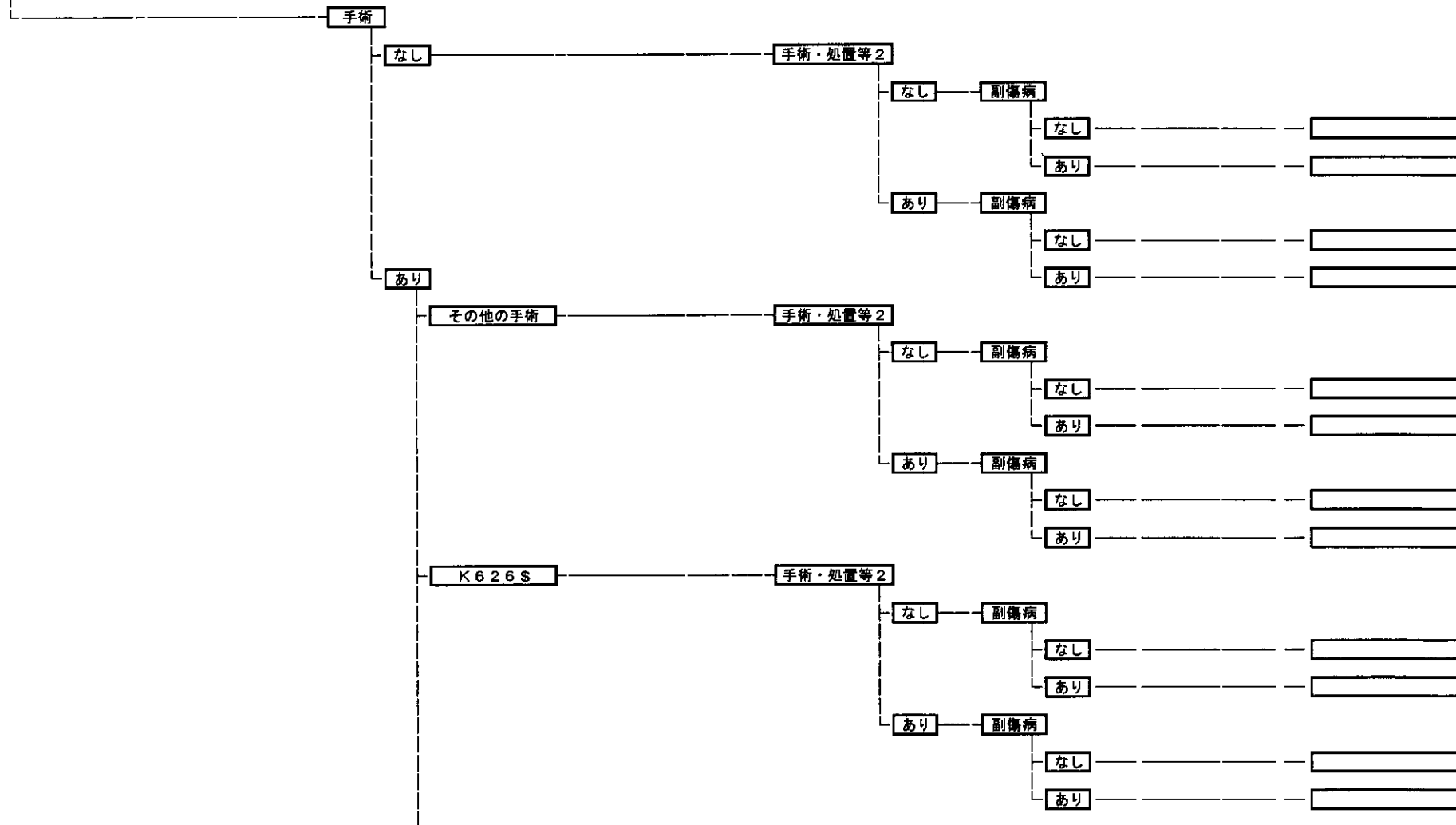



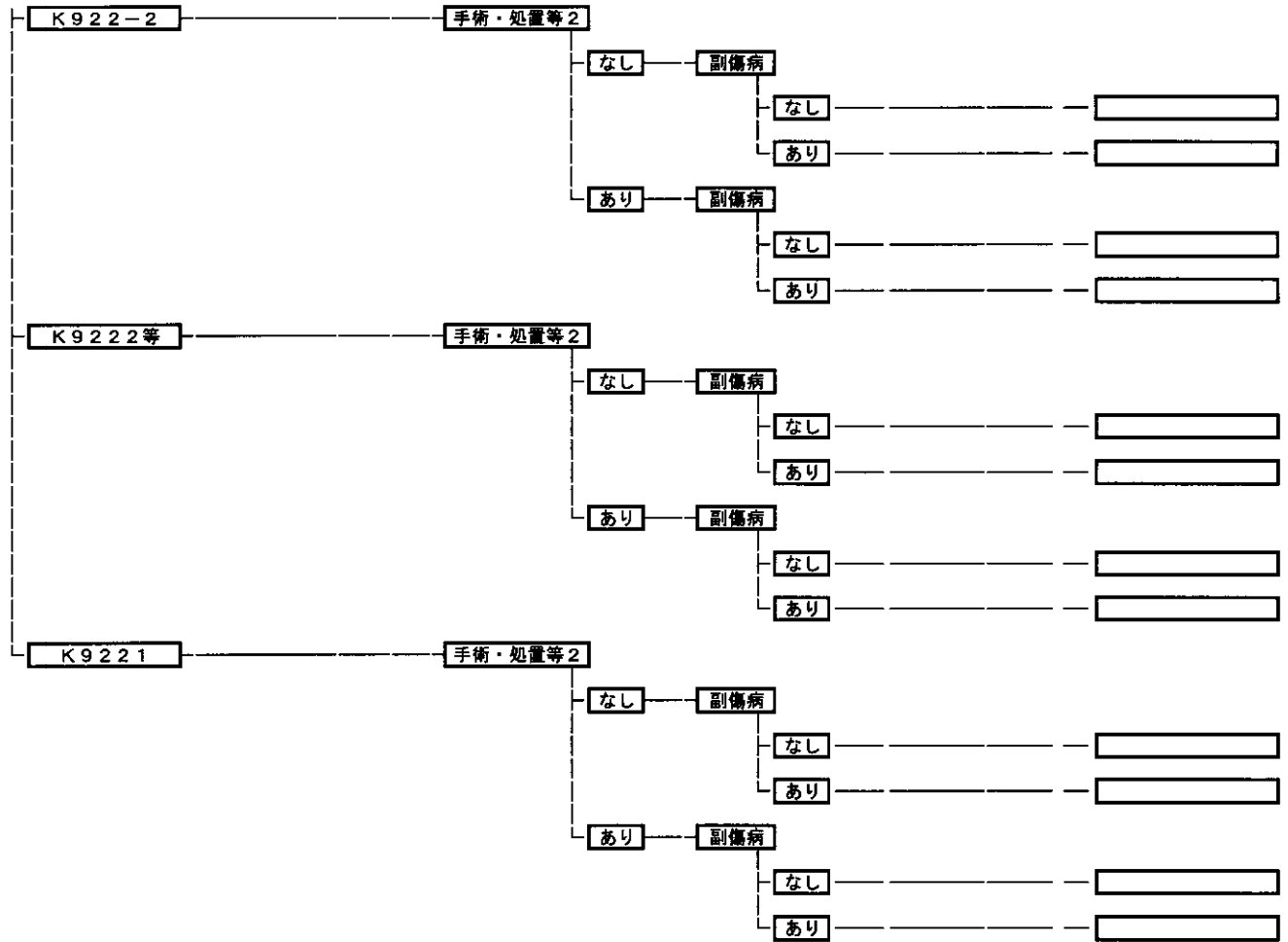

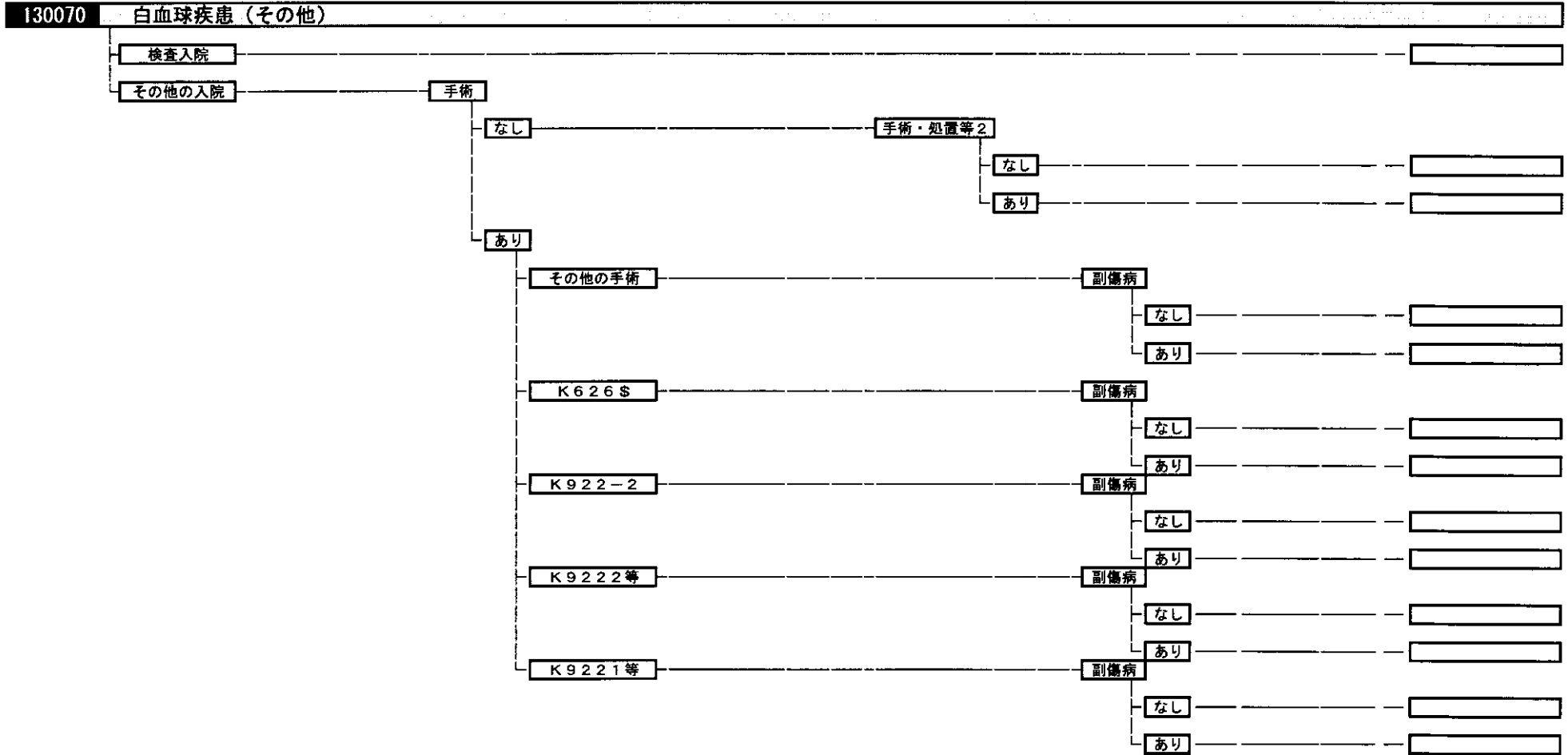

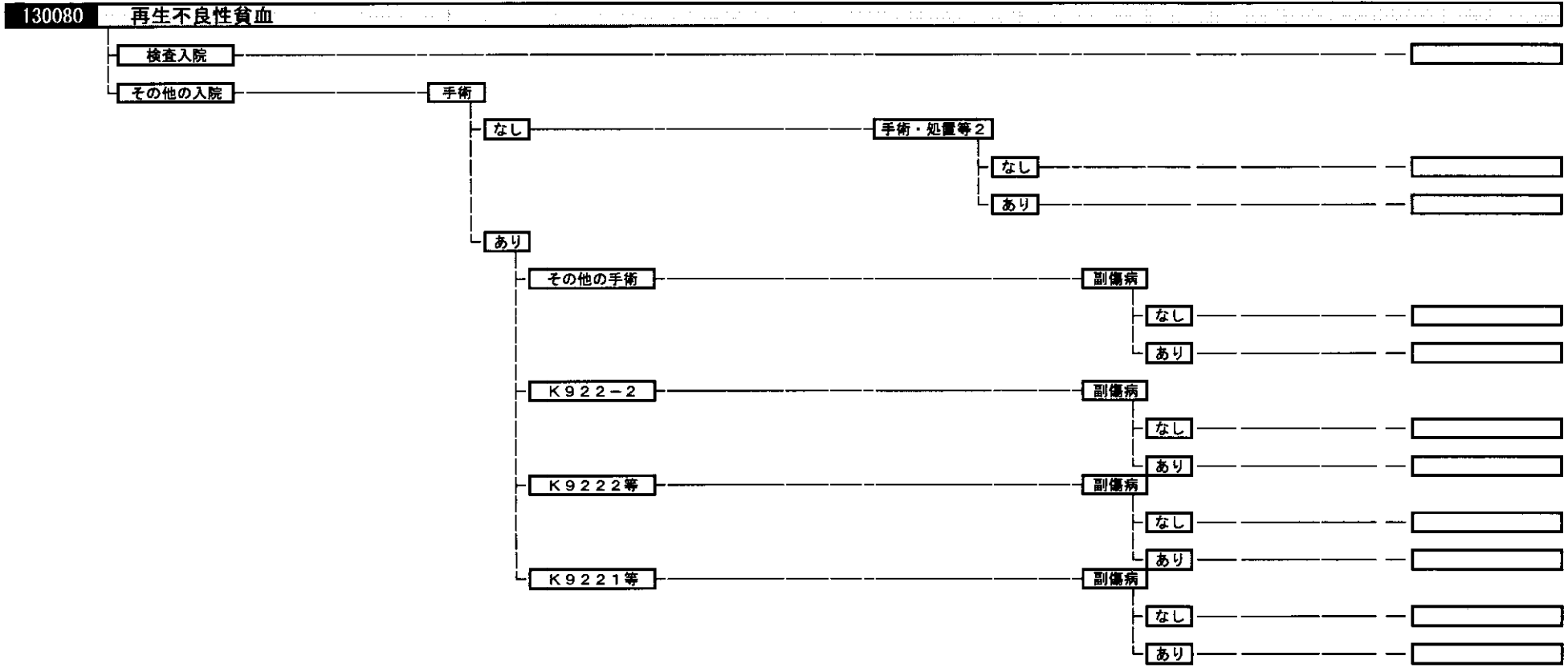

130090 貧血(その他)

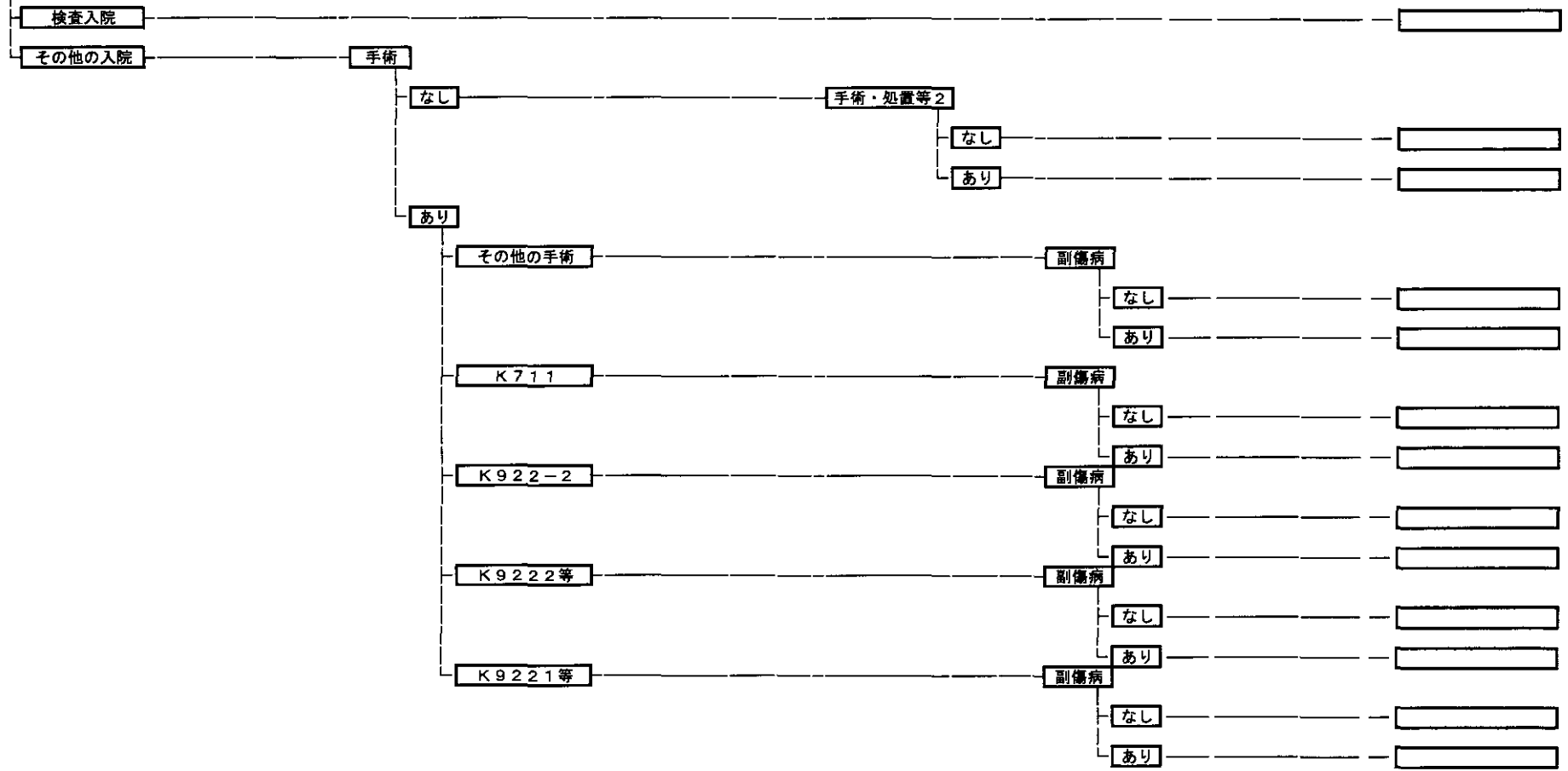

130100 播種性血管内凝固症候群

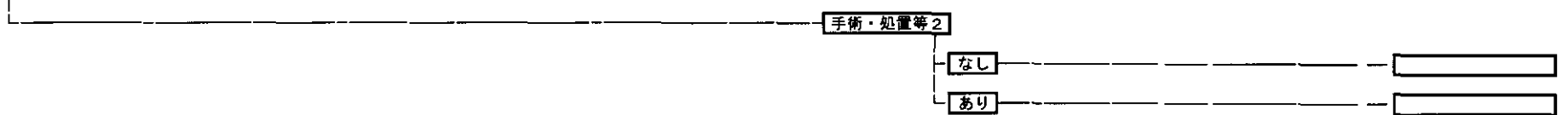

<b>130110 出血性疾患（その他）</b>		
検査入院		
その他の入院	手術・処置等 2	
	なし	
	あり	
<b>130111 アレルギー性紫斑病</b>		
検査入院		
その他の入院		
<b>130120 血液疾患（その他）</b>		
検査入院		
その他の入院	手術・処置等 2	
	なし	
	あり	
<b>130130 凝固異常（その他）</b>		
	手術	
	なし	
	あり	
<b>130140 造血器疾患（その他）</b>		
<b>130150 原発性免疫不全症候群</b>		
	手術・処置等 2	
	なし	
	あり	