

140010 妊娠期間短縮、低出産体重に関連する障害

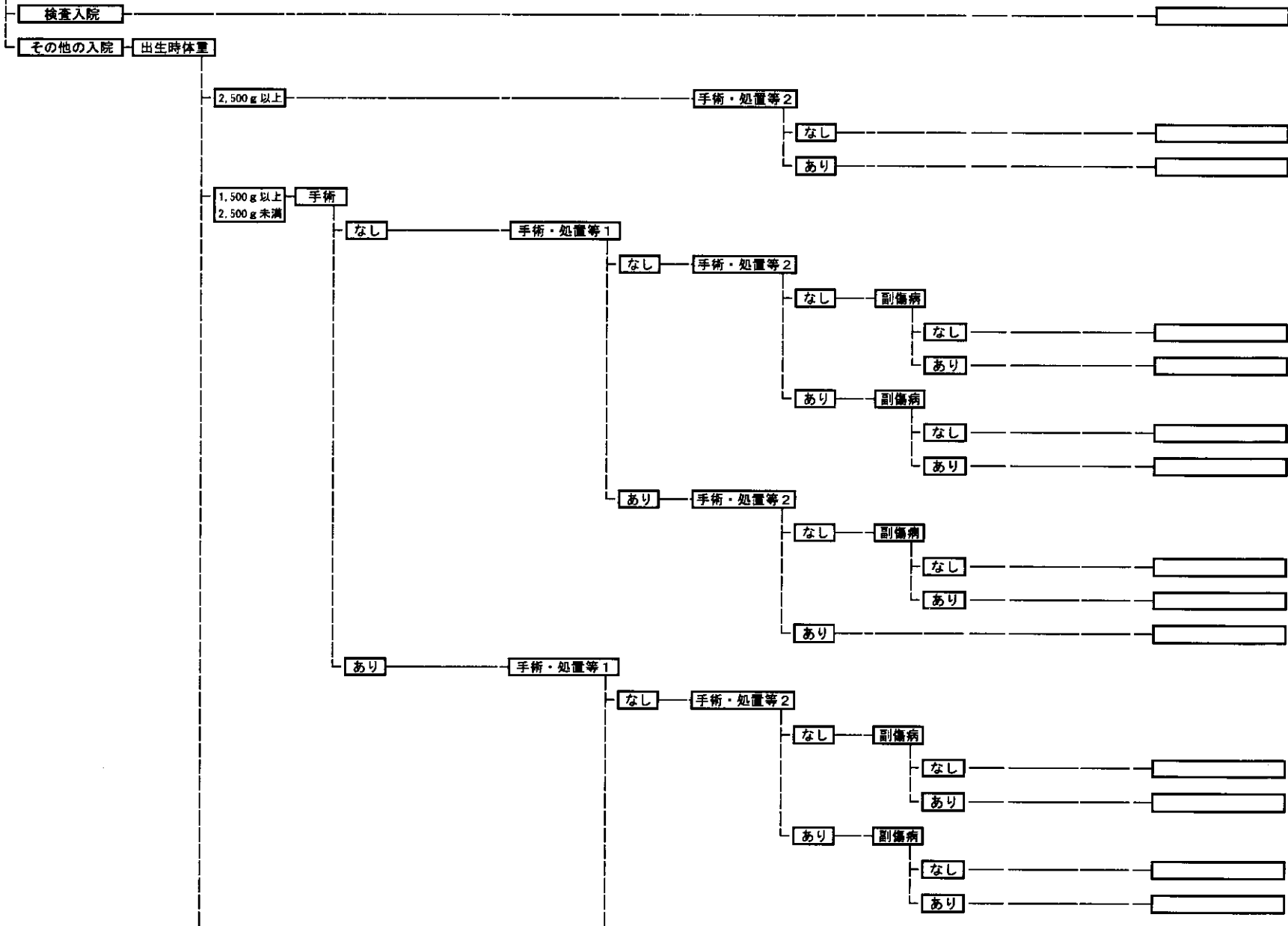

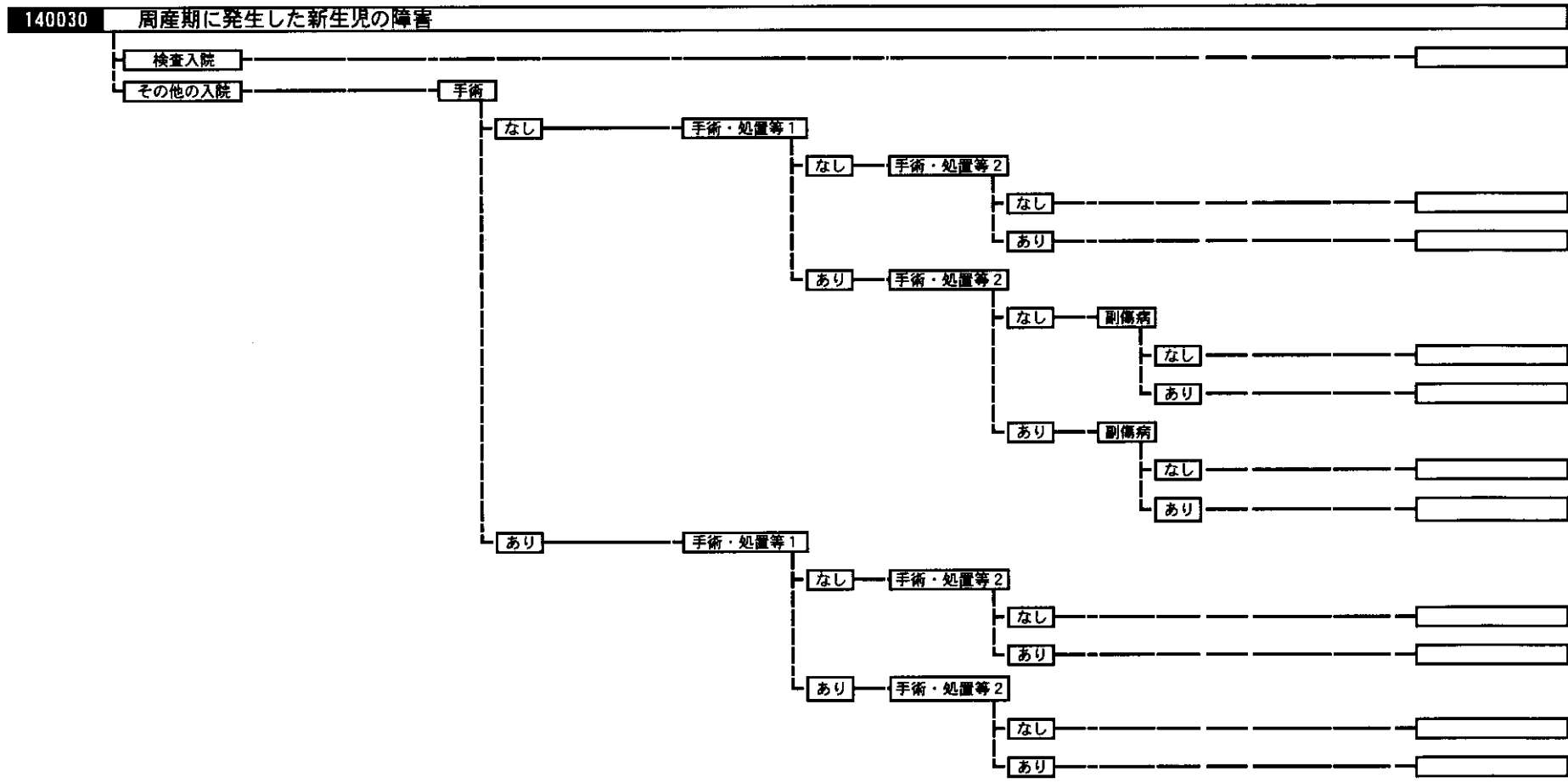

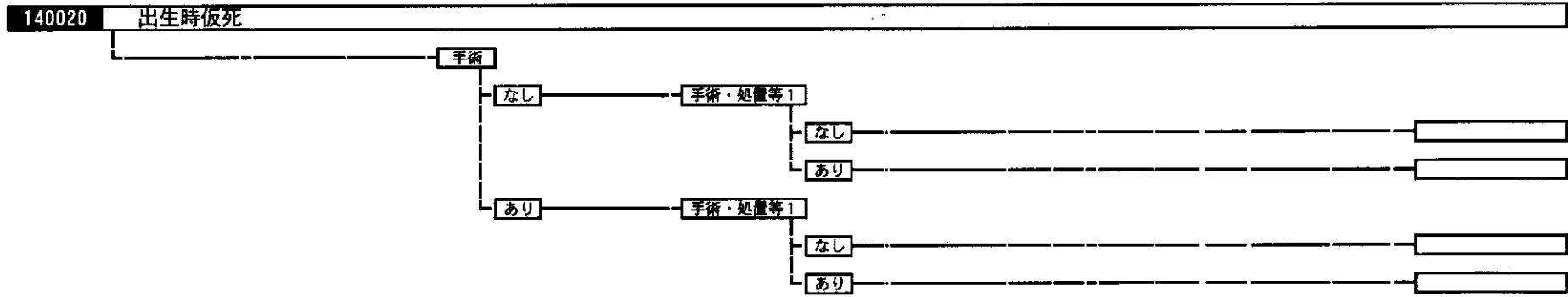
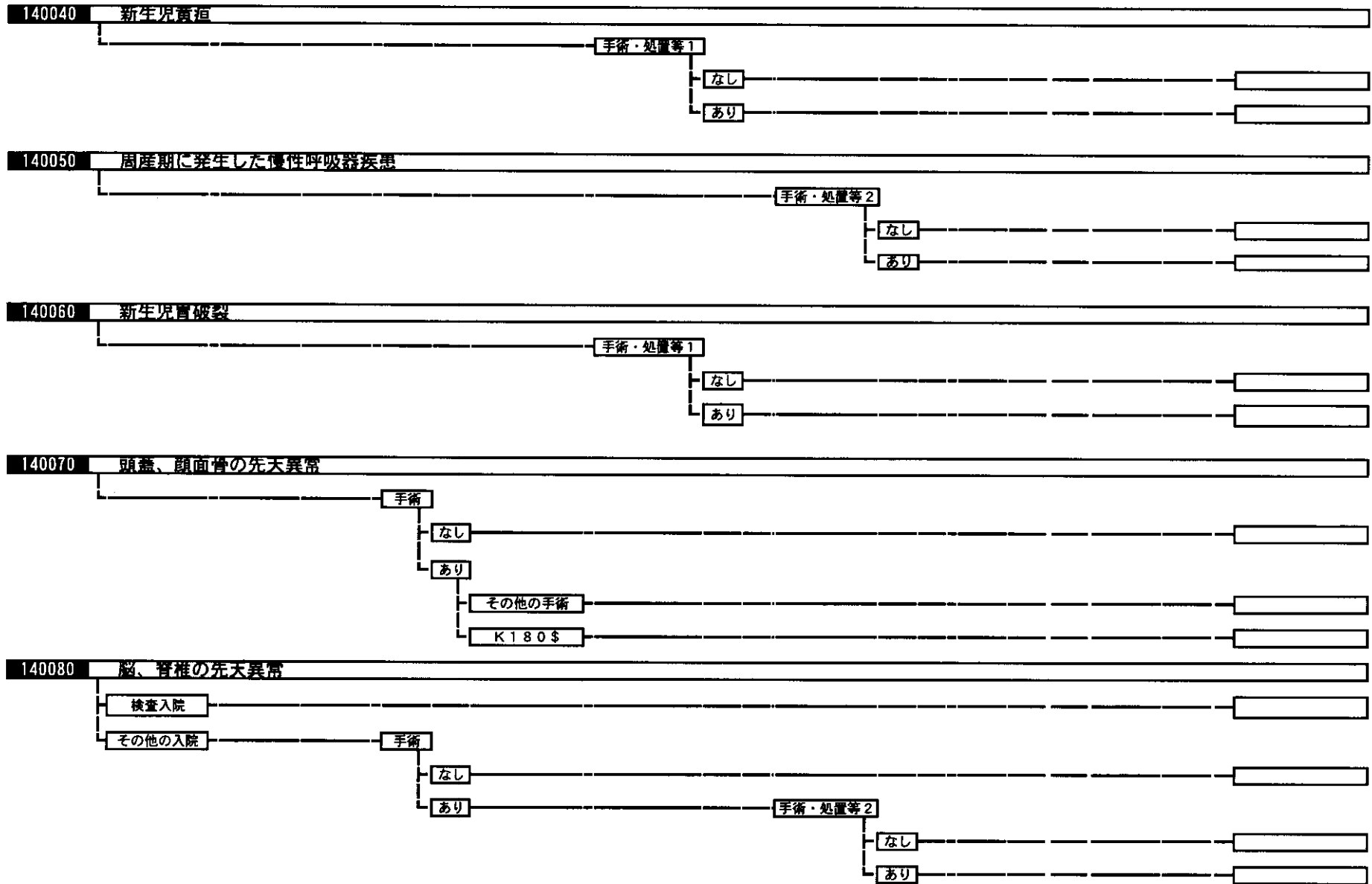

140090	先天性鼻涙管閉塞	手術	なし	
			あり	
140100	眼の先天異常	手術	なし	
			あり	
140110	鼻の異常（先天性・後天性）	手術	なし	
			あり	
140120	舌小帯短縮（症）	手術	なし	
			あり	
			その他の手術	
			K419等	
140130	巨舌症	手術	なし	
			あり	

140140	口蓋・口唇先天性疾患		
	手術		
	なし		
	あり		
	その他の手術		
	K347-2等		
	K426\$	手術・処置等1	
		なし	
		あり	
	K407\$	手術・処置等1	
		なし	
		あり	
140150	喉頭横隔膜症、先天性喉頭狭窄		
140160	後鼻孔閉鎖症		
140170	正中顎嚢胞・側顎嚢胞		
	手術		
	なし		
	あり		
140190	小耳症・耳介異常		
	手術		
	なし		
	あり		
	その他の手術		
	K296\$		
	K299\$		

140200	外耳道閉鎖		
140210	先天性耳瘻孔、副耳	手術	
		なし	
		あり	
		その他の手術	
		K288	
		K287	
140220	耳の疾患（その他）	手術	
		なし	
		あり	
		その他の手術	
		K319	
		K296\$	
140230	喉頭の疾患（その他）		
140240	口腔の先天性奇形	手術	
		なし	
		あり	
140250	咽頭の先天性奇形	手術	
		なし	
		あり	

140260 胸郭の変形および先天異常

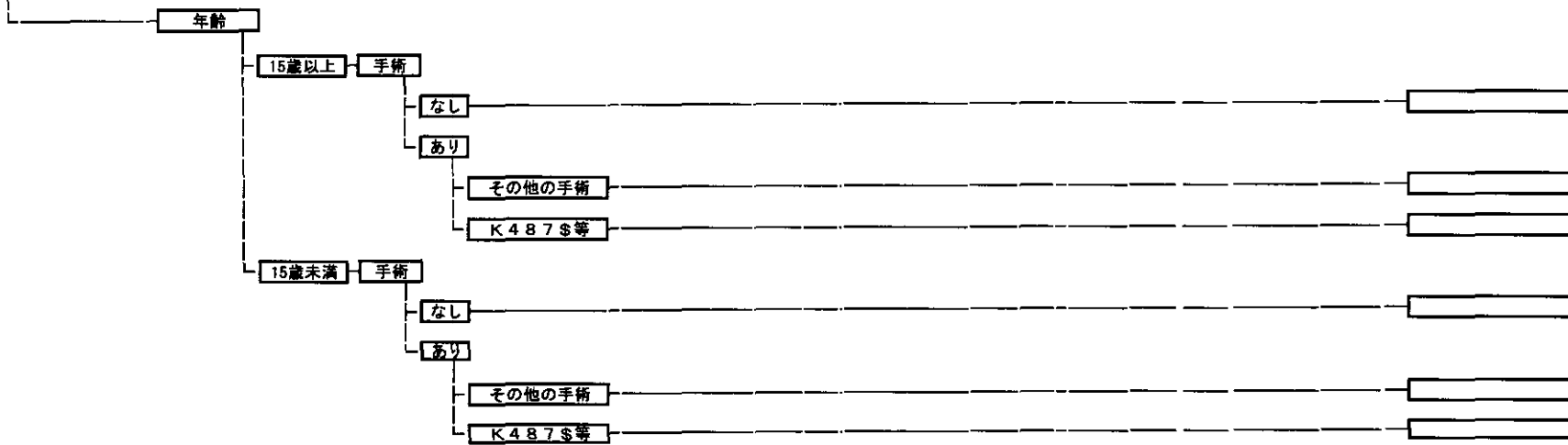

140270 肺の先天性異常

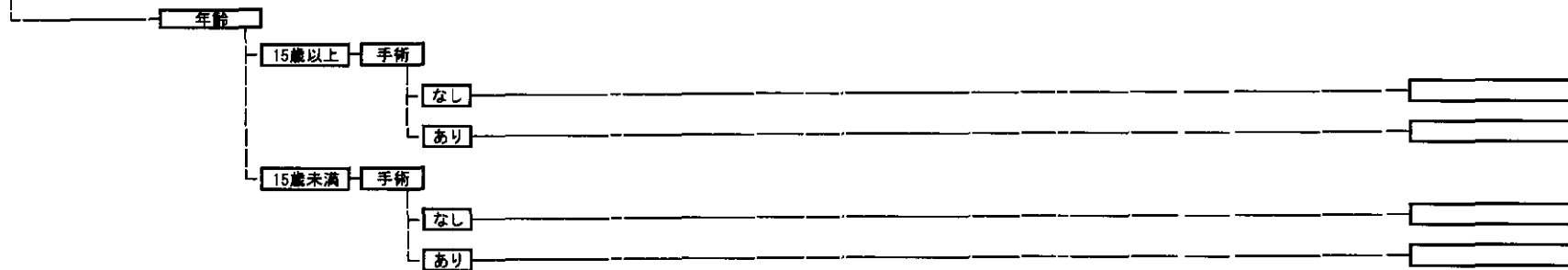

140280 気道の先天異常

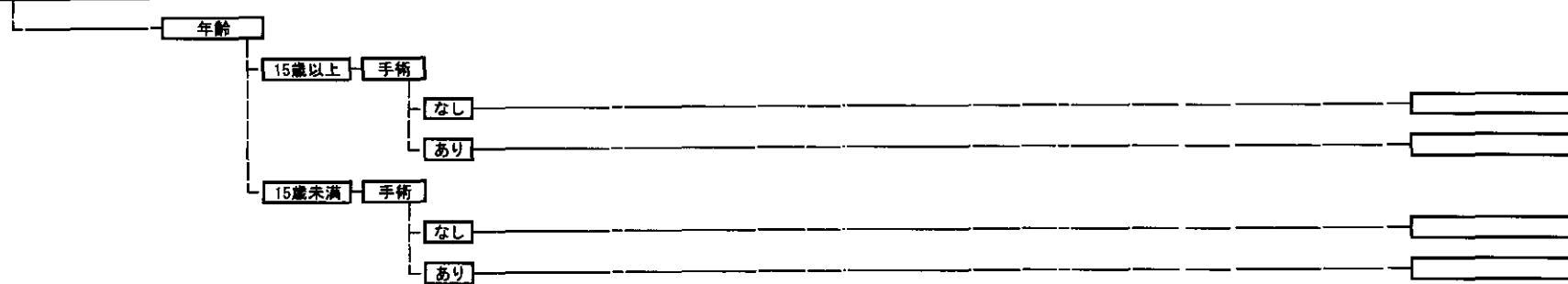

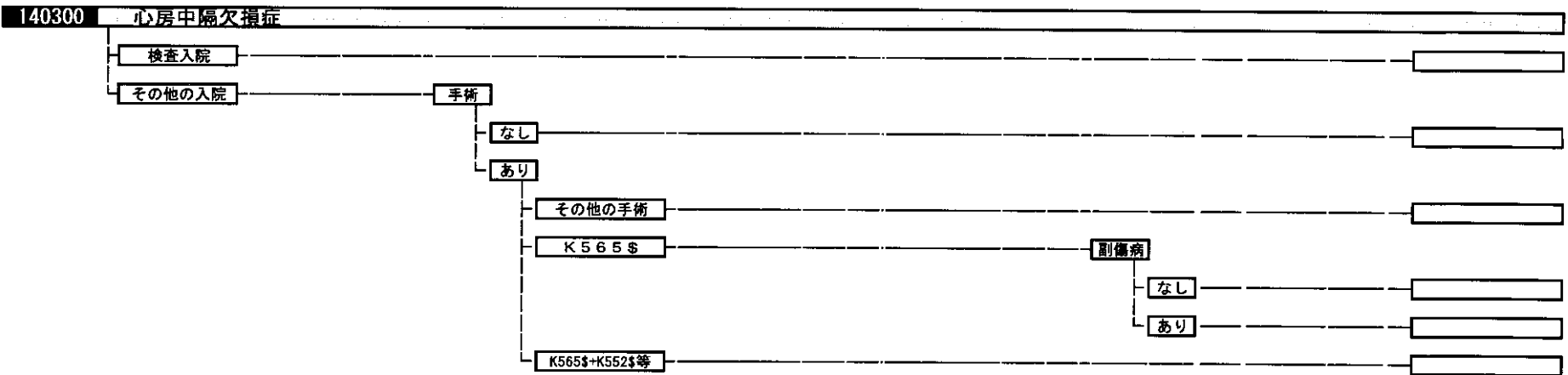
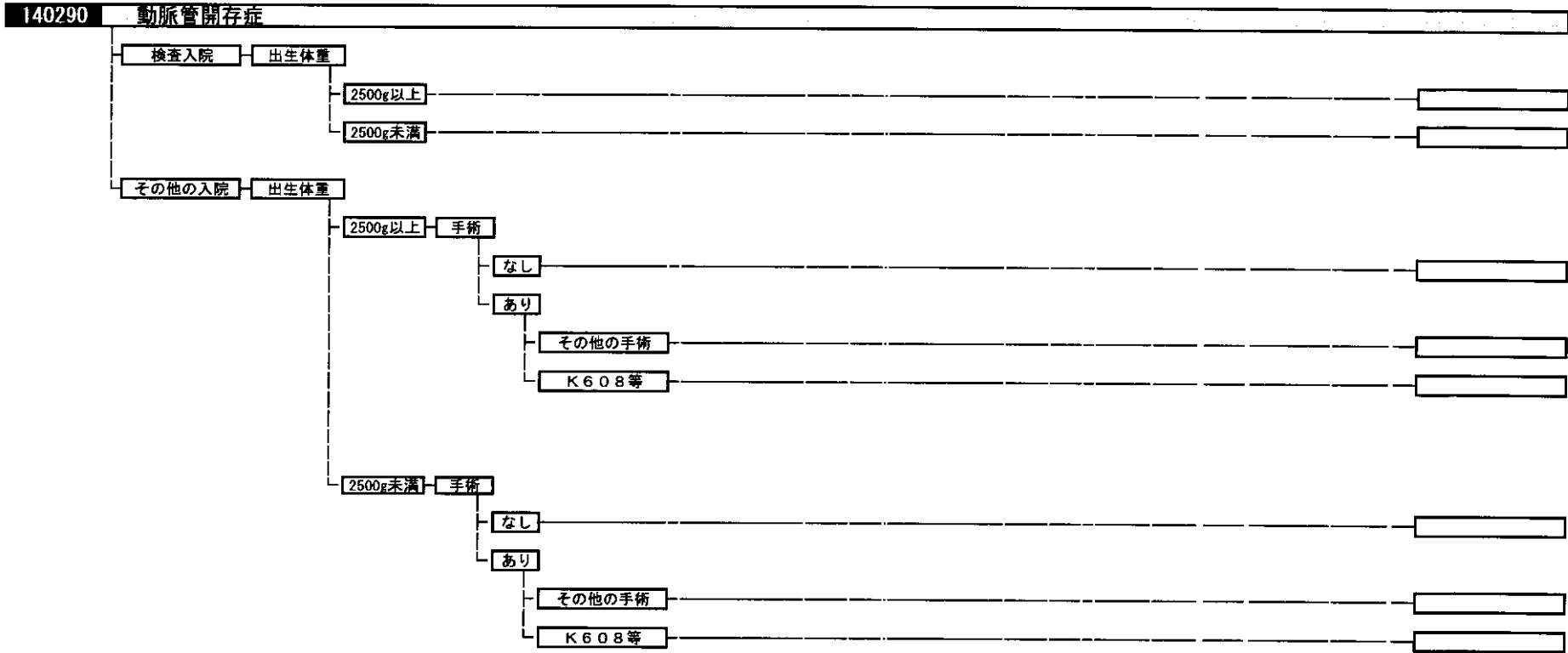

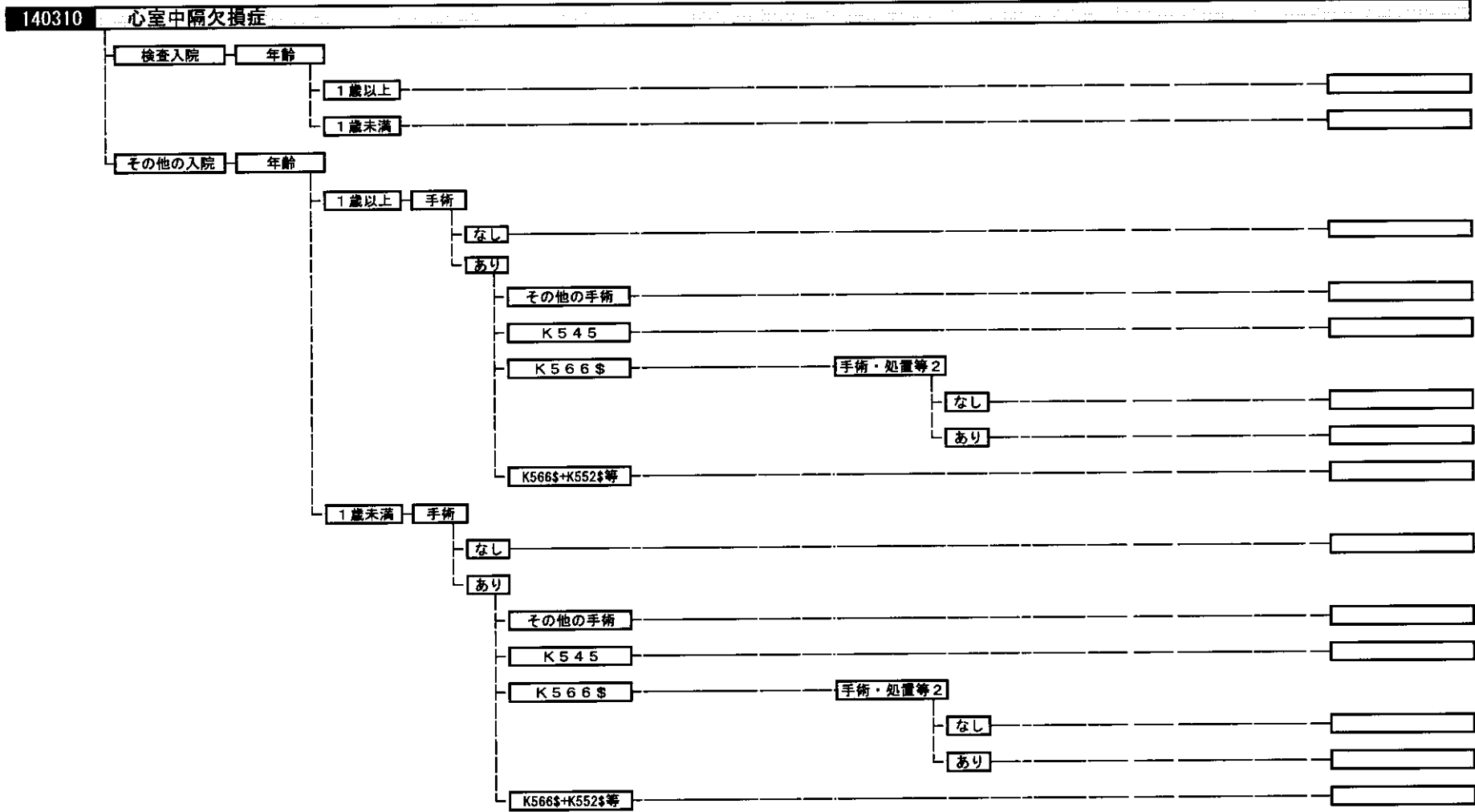

140320 房室中隔欠損症

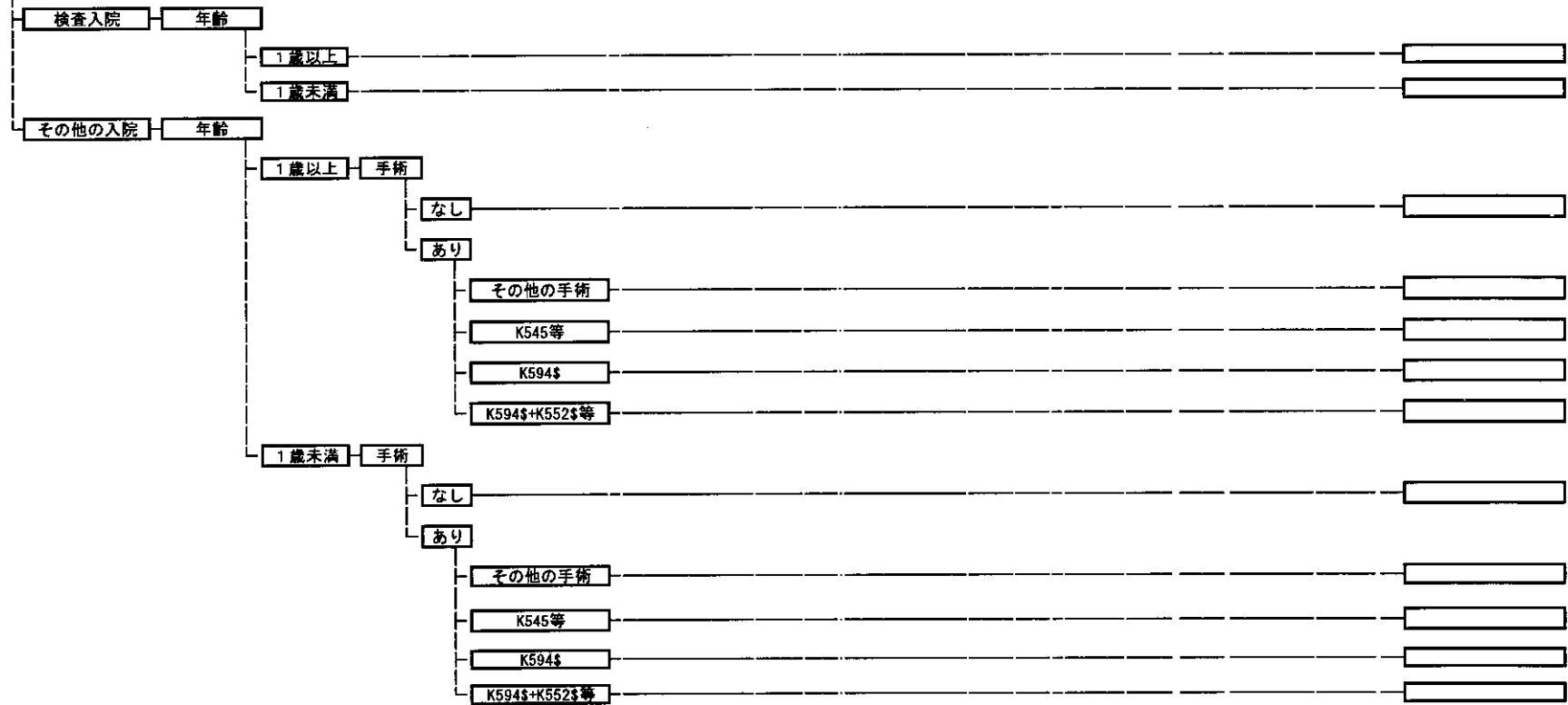

140330 その他の左右短絡性心奇形

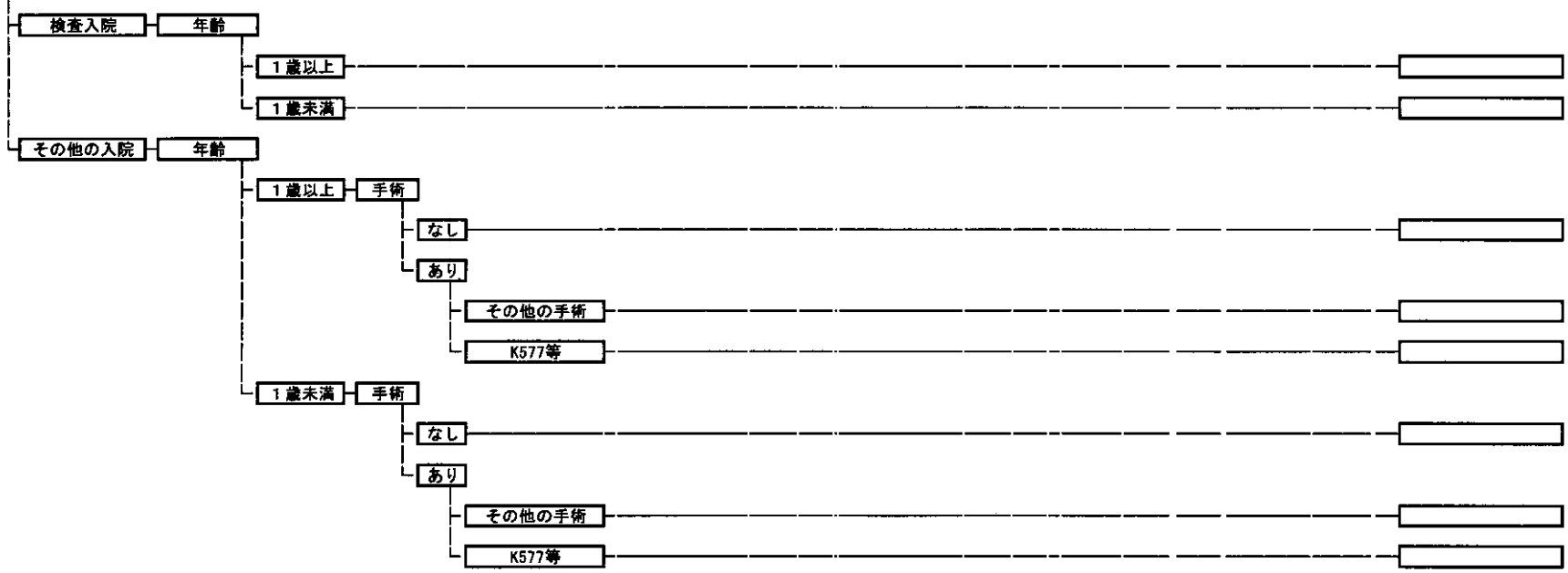

140340 非短絡性心奇形

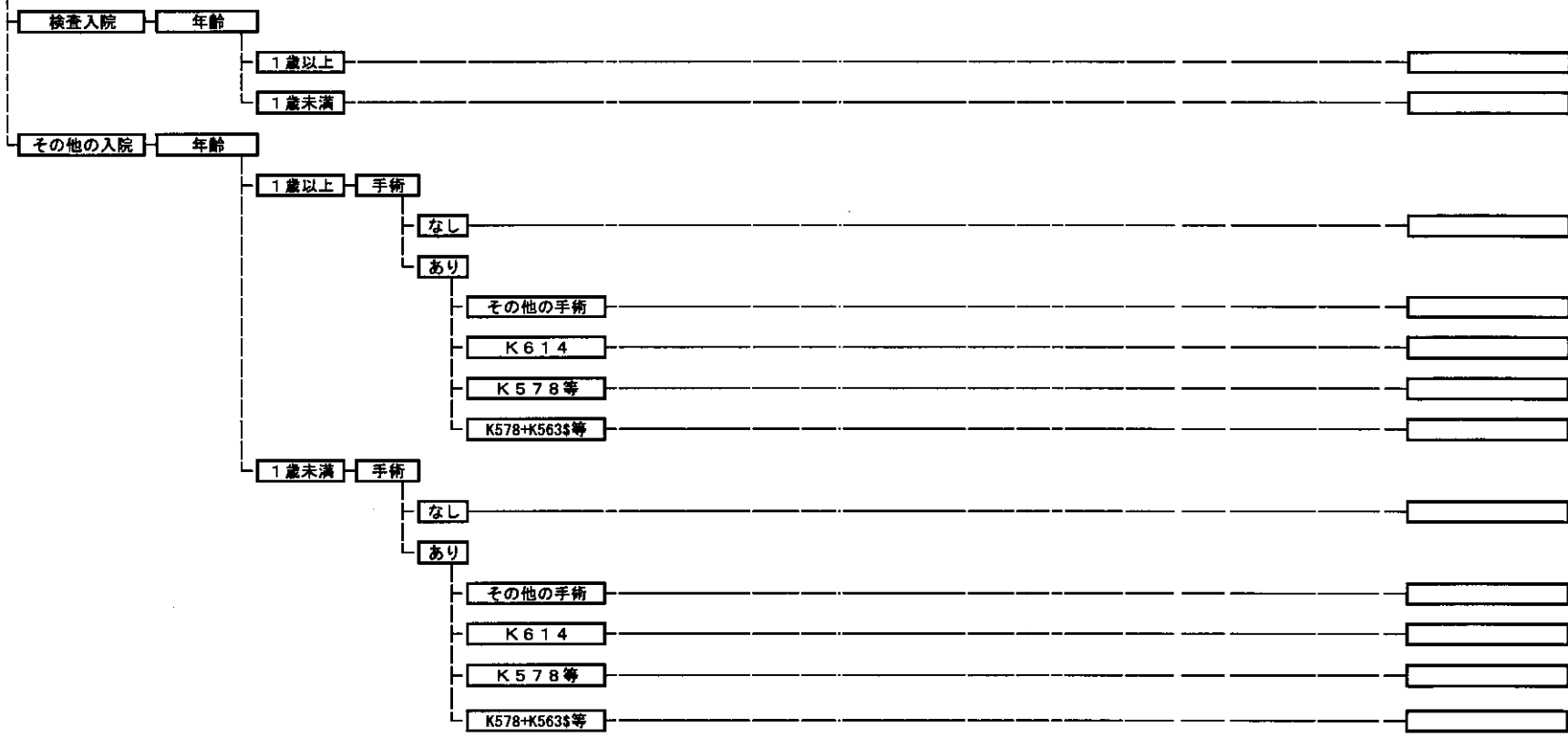

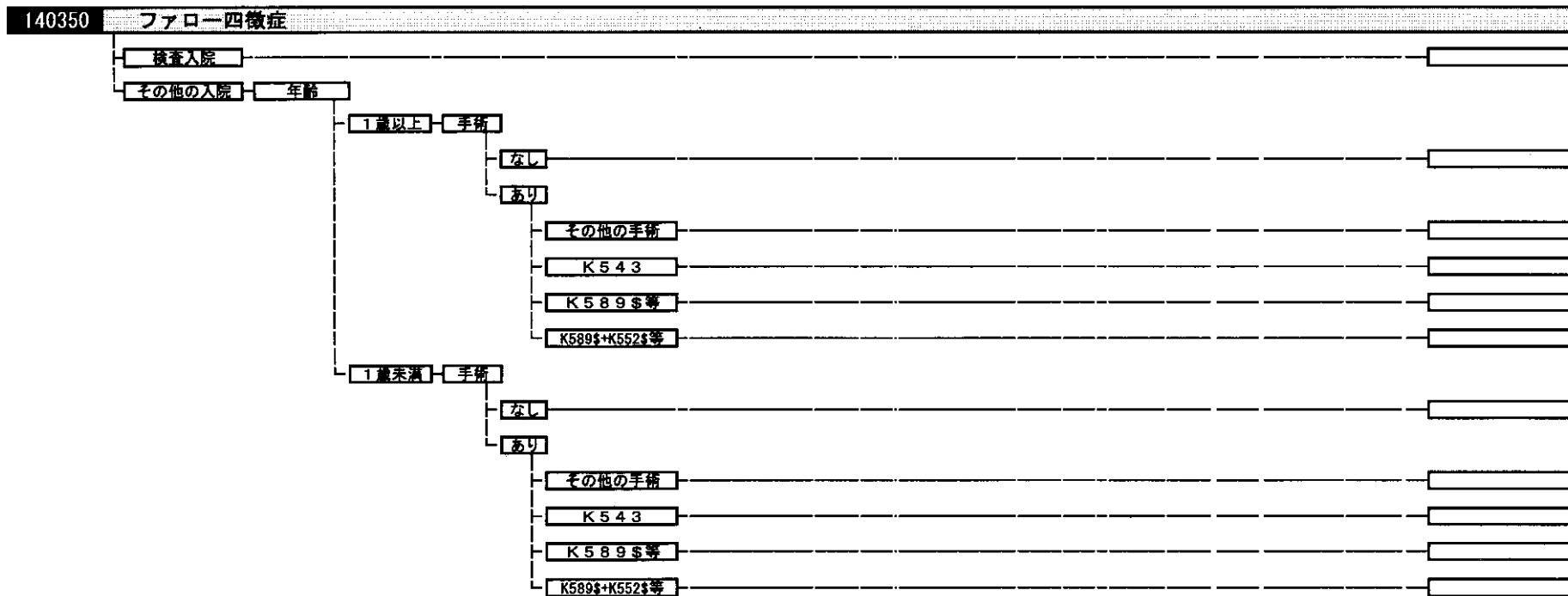

140360 新生児乳児の先天性心奇形

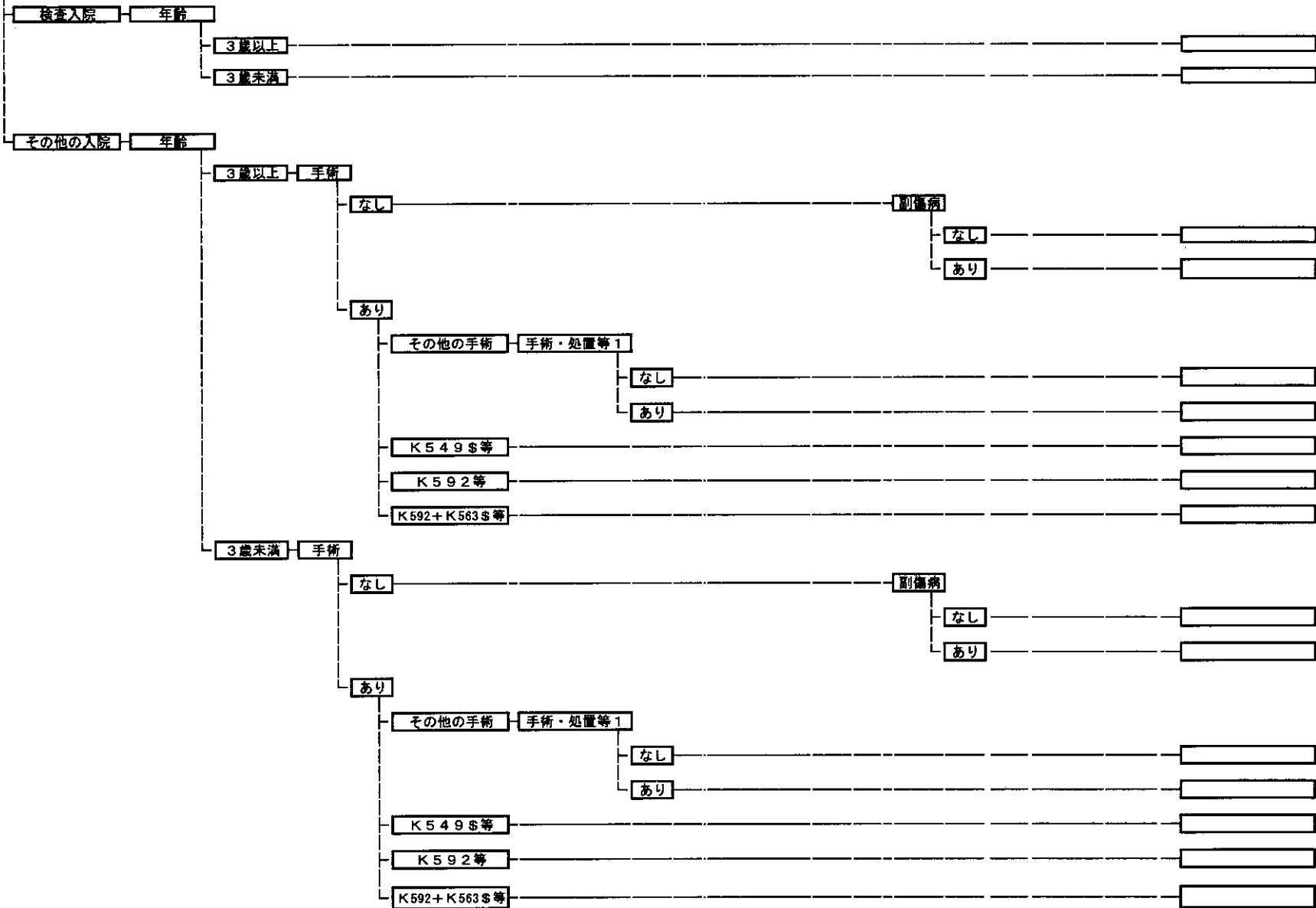

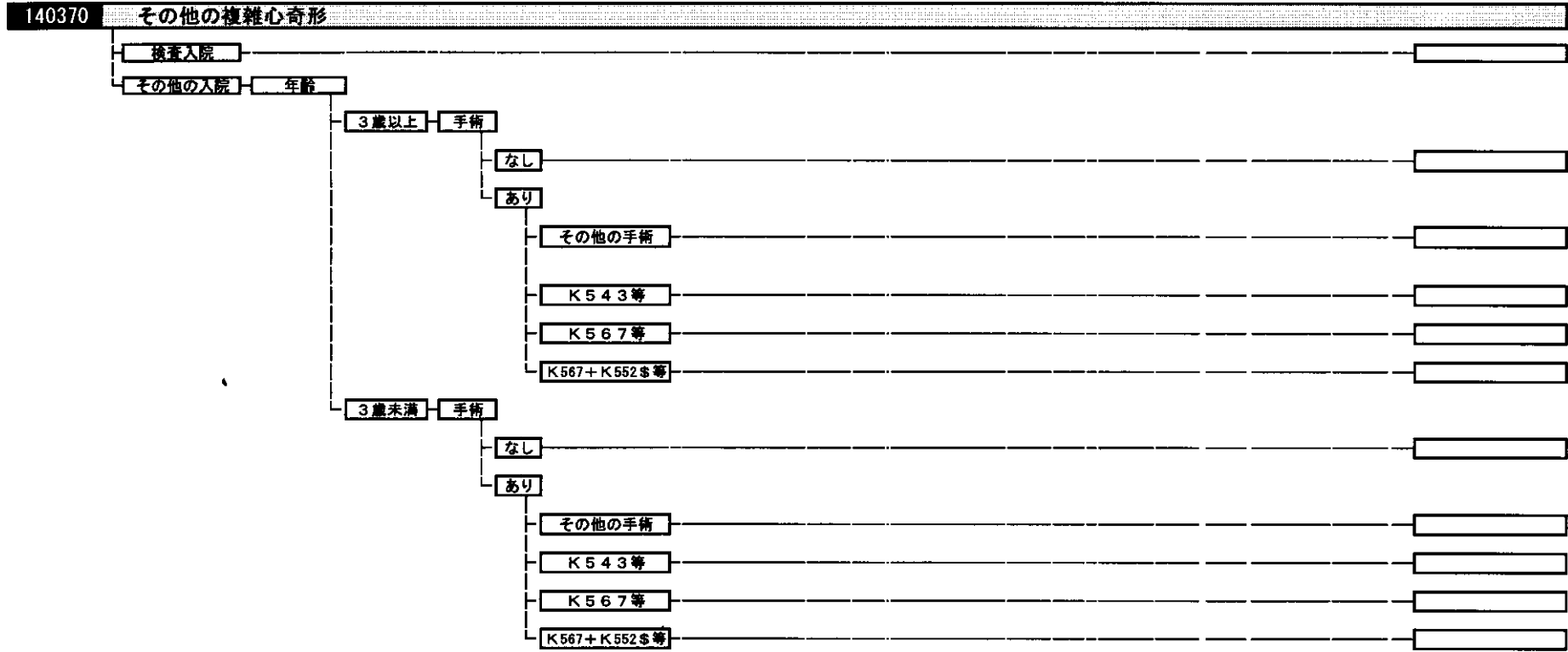

140380 その他の循環器系の先天性奇形

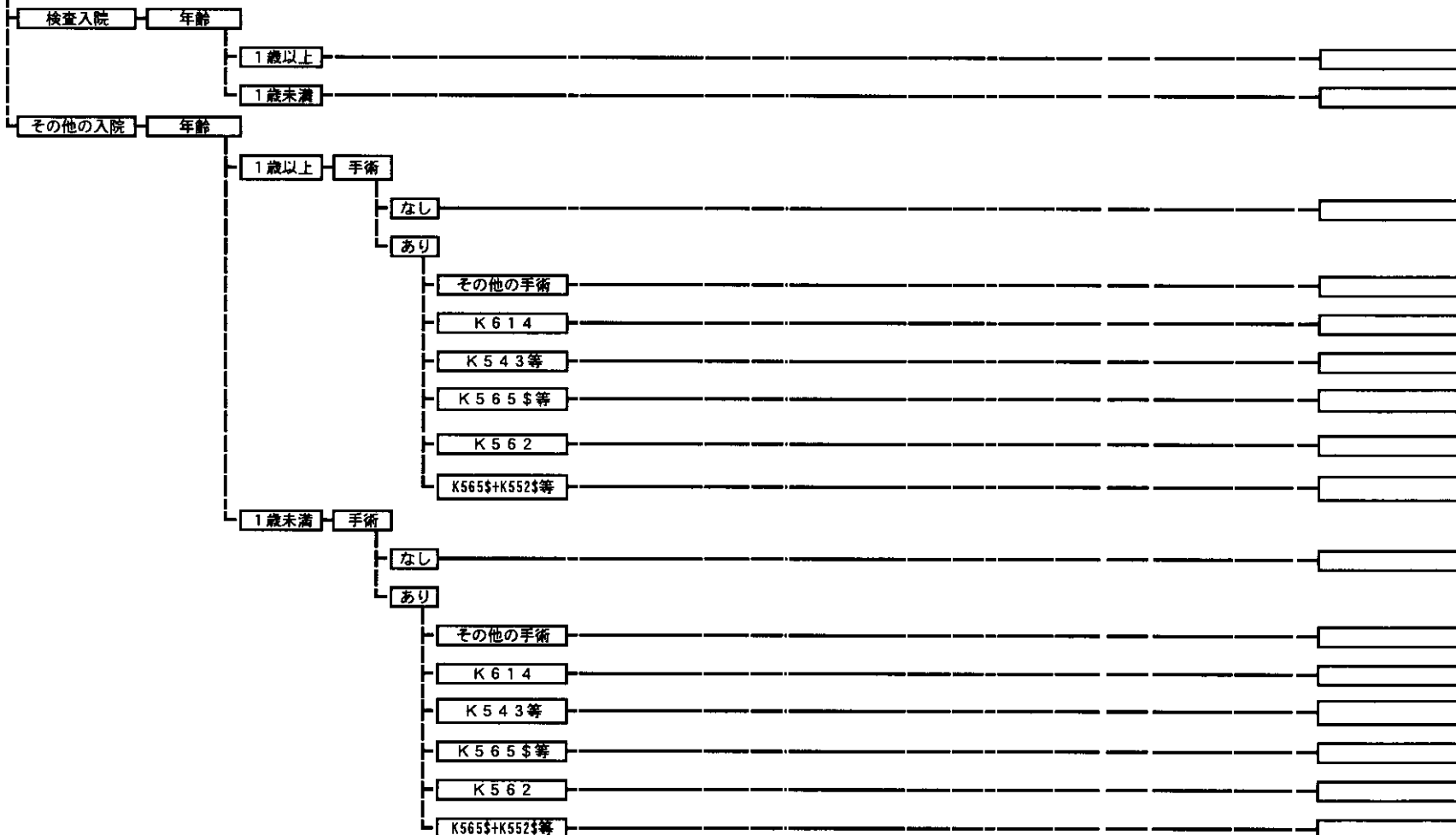

140390 食道の先天異常

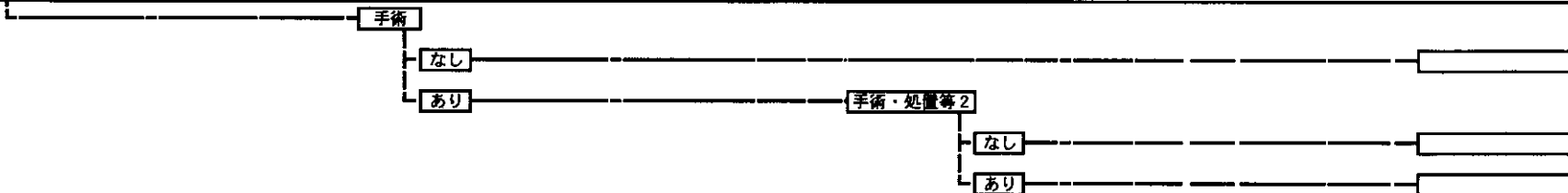

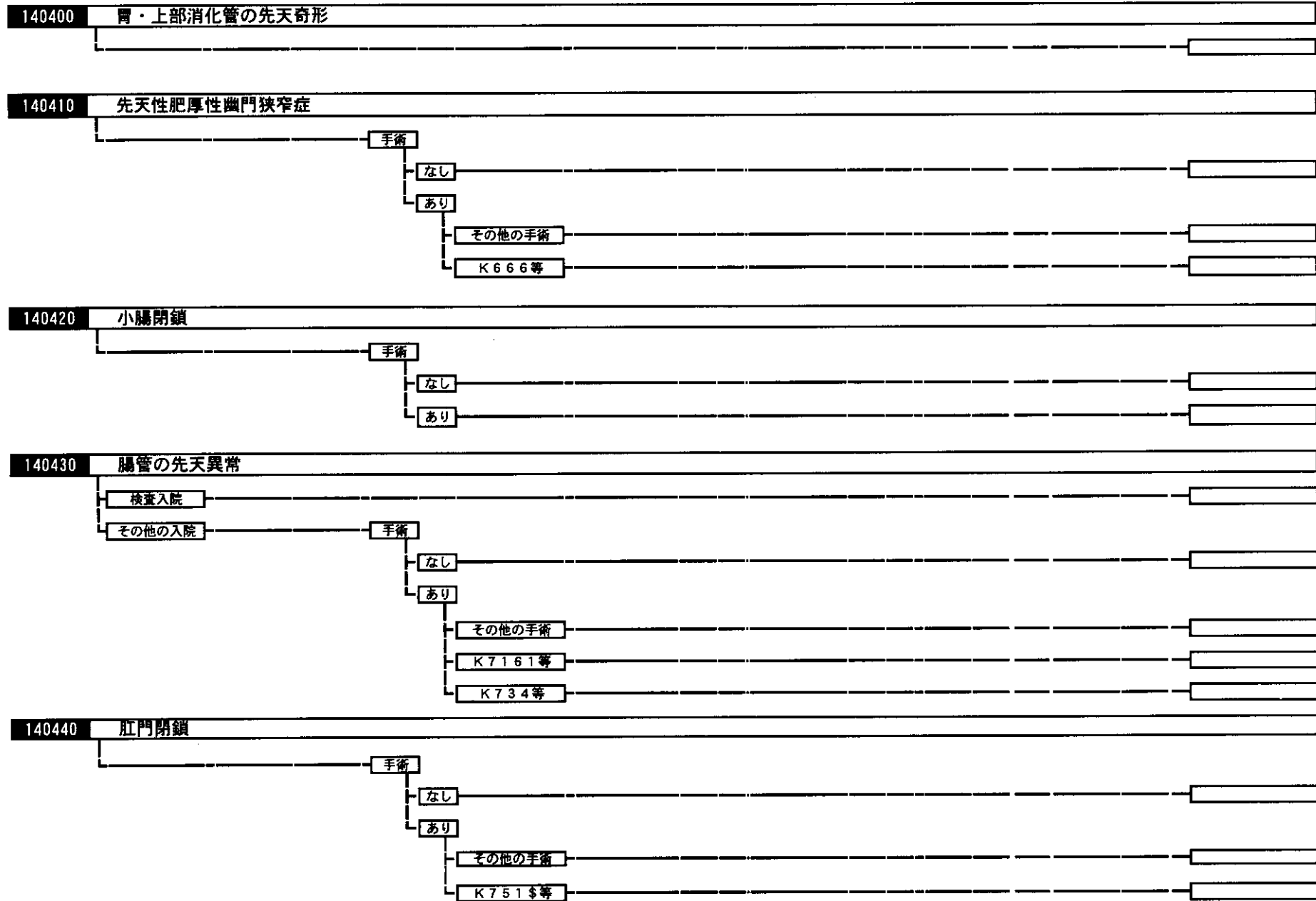

140450	胆道の先天異常（拡張症）	手術	なし	
			あり	
140460	胆道の先天異常（閉鎖症）	検査入院		
		手術	なし	
			あり	
140470	肝胆道腔系先天異常	手術	なし	
			あり	
140480	先天性腹壁異常	手術	なし	
			あり	
140490	手足先天性疾患	手術	なし	
			あり	
140500	骨軟骨先天性形成異常	手術	なし	
			あり	
		その他の手術		
		関連手術		

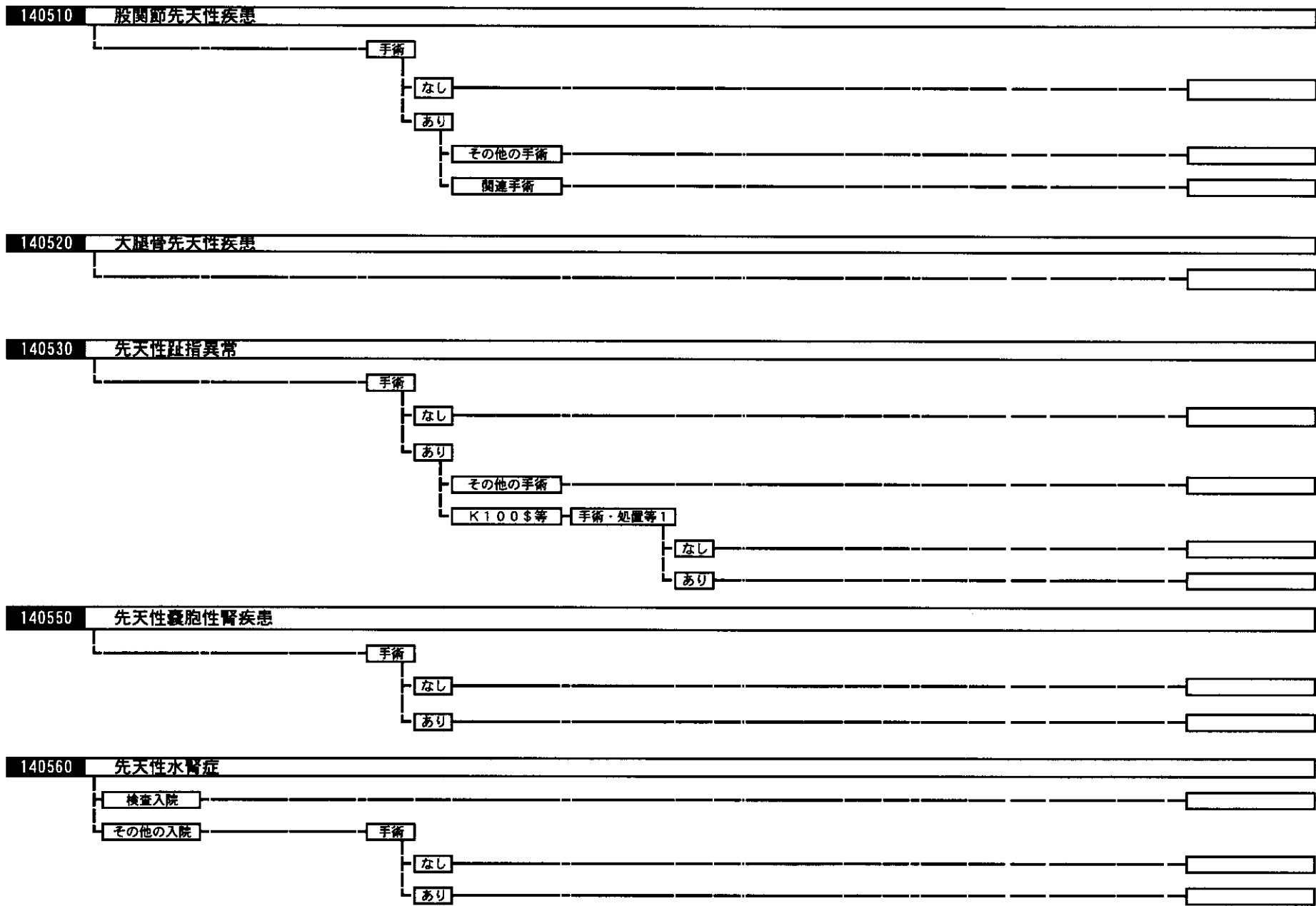

140570	先天性上部尿路疾患	手術	なし	
			あり	
140580	先天性下部尿路疾患	手術	なし	
			あり	
			その他の手術	
			K804等	
			K818\$等	
			K799等	
140590	停留精巣	手術	なし	
			あり	
			その他の手術	
			K831等	
			K836	
140600	女性性器の先天性異常	手術	なし	
			あり	
140620	その他の先天異常	検査入院		
		その他の入院		
		手術	なし	
			あり	
			その他の手術	
			関連手術	